



France Sauna

# Manuel d'installation

Sauna Vapeur



*Lisez attentivement ce manuel avant d'utiliser votre sauna pour la première fois.  
Nous vous recommandons de le conserver précieusement pour des consultations futures.*

# SOMMAIRE

FRANCAIS	P.
Avertissements	2
Consignes de sécurité	4
Description - Contenu du colis et présentation du produit	6
Mise en place - Choix de l'emplacement	7
Raccordements électriques	8
Assemblage de la cabine	10
Modèle rectangulaire	10
Modèle Angulaire	16
Modèle 2 banquettes	20
Modèle 3 banquettes	26
Maintenance - Guide de dépannage	32
Entretien - Garantie	33

# AVERTISSEMENTS

- Installer le sauna sur un sol parfaitement plat
- Le sauna doit rester au sec. Ne pas l'utiliser près d'un point d'eau (baignoire, sol humide, piscine).
- Ne pas utiliser de produits nettoyants liquides. Débrancher le sauna avant de procéder au nettoyage et utiliser un chiffon humide. (voir chap. maintenance).
- Protéger le cordon électrique du sauna pour éviter qu'il soit piétiné ou pincé.
- Avant de procéder au remplacement de certaines pièces, assurez-vous qu'elles soient spécifiées par le fabricant ou qu'elles aient des caractéristiques semblables aux pièces d'origine. Un mauvais remplacement peut engendrer un incendie, un court-circuit ou une détérioration du sauna. Nous vous recommandons fortement de faire appel à un technicien qualifié.
- Pour éviter les risques de brûlures ou de décharges électriques, n'utilisez aucun outil métallique.
- Ne pas mettre d'animaux dans le sauna.
- Ne pas laisser le sauna allumé sans surveillance.
- Ne pas laisser le sauna allumé plus de 3 heures d'affilées sous peine de dégrader les équipements prématurément. Après 3 heures d'utilisation continue, éteignez le sauna pendant au moins une heure.
- Nous vous recommandons de ne pas installer de système de fermeture sur la porte du sauna.
- Vérifier la conformité de votre installation électrique avant de procéder au branchement électrique de votre sauna.

# SÉCURITÉ

**ATTENTION : Veuillez lire attentivement les consignes de sécurité avant d'installer et d'utiliser votre cabine de sauna. Elles sont essentielles pour votre sécurité, veuillez les respecter rigoureusement.**

FR

Attention à l'hyperthermie, insolation et coup de chaleur qui peuvent être provoqués ou accentués par le non respect des consignes de sécurité. Les symptômes sont la fièvre, l'accélération du pouls, le vertige, l'évanouissement, la léthargie, l'engourdissement du corps ou d'une partie du corps. Les effets : Ne plus percevoir la chaleur, ignorance du risque imminent, perte de conscience.

Ne doivent pas utiliser le sauna :

- Les enfants de moins de 6 ans.
- Les personnes ayant des réactions importantes aux rayons du soleil.
- Les personnes âgées ou invalides.
- Les personnes ayant des antécédents médicaux tels que les maladies cardiaques, hypertension / hypotension, problème de circulation sanguine ou diabète sans un avis médical préalable.
- Les femmes enceintes. Une température excessive peut être dangereuse pour le fœtus.
- Les personnes souffrant de déshydratation, plaies ouvertes, maladies des yeux, brûlures, coup de soleil.

En cas de problèmes de santé, de prise de médicament, de blessure musculaire ou ligamentaire, ne pas utiliser le sauna sans consultation et accord préalable d'un médecin.

En cas de port d'implants chirurgicaux ne pas utiliser le sauna sans consultation et accord préalable du chirurgien.

Ne pas utiliser le sauna après un effort intense. Attendez 30 minutes que votre corps refroidisse.

Ne pas faire de séance de sauna de plus de 40 minutes.

Ne pas consommer d'alcool ou de drogue avant ou pendant la séance.

Ne pas dormir dans le sauna lorsque celui-ci est en fonctionnement.

Afin d'éviter les risques de surchauffe, branchez votre sauna sur une prise de courant suffisamment puissante et ne raccordez pas d'autres appareils électriques sur la même prise murale.

Pour éviter tout risque d'électrocution ou de détérioration du sauna, ne pas utiliser le sauna :

- En cas d'orage.
- Si le cordon électrique est endommagé, il devra être remplacé par une personne qualifiée.
- Si le cordon électrique est en surchauffe, il devra être vérifié par une personne qualifiée.
- Si vous devez changer une ampoule, attendre que le sauna soit éteint et qu'il refroidisse.

Séchez-vous les mains avant de brancher ou débrancher le courant. N'agissez jamais avec les mains ou les pieds mouillés.

Ne pas allumer et éteindre frénétiquement le courant ou le système de chauffage car cela pourrait causer des dégâts au système électrique.

Ne pas essayer de réparer le sauna par vous-même sans l'accord du distributeur ou du fabricant du sauna. Les tentatives de réparations non autorisées annuleront la garantie du fabricant.

Ne pas utiliser n'importe quel type de détergent à l'intérieur du sauna.

Ne pas empiler ou stocker d'objet à l'intérieur ou sur le sauna. Ne pas entreposer de matières inflammables ou d'agents chimiques près du sauna.

# DESCRIPTION

## Caractéristiques générales

- Cabine en bois d'épicéa du Canada
- Luminaires intérieurs
- Thermomètre / Hygromètre
- Sablier
- Seau et louche bois
- Grille de ventilation
- Garantie 2 ans électronique, 4 ans boiserie

## Certifications



Conformité avec les normes européennes en vigueur.



Le processus de fabrication n'utilise pas de métaux lourds.

## Contenu des colis

*Commun :*

- 1 x manuel d'installation & d'utilisation
- 1 x poignée de porte (partie interne et externe)
- 1 x berceau de protection pour poêle électrique
- 1 x pack d'accessoires pour sauna vapeur  
(Comprenant thermomètre, hygromètre, sablier, seau, louche et luminaire)

*Spécifique :*

- A. Toit
- B. Panneaux
- C. Façade + Porte
- D. Assises
- E. Support d'assises
- F. Plancher

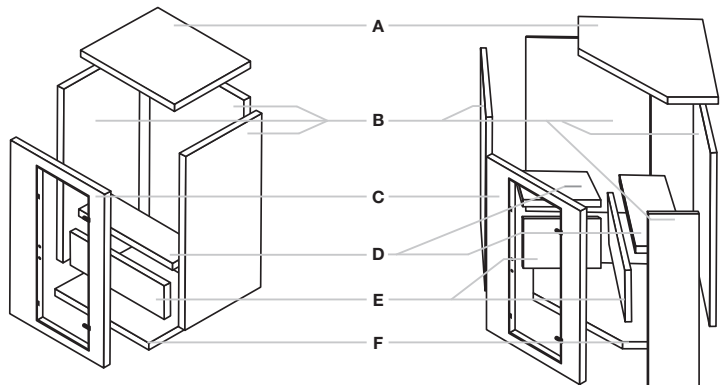

\*se reporter au guide technique du poêle pour de plus amples informations

# INSTALLATION

FR

B

Spécifique :

- A. Toit
- B. Panneaux
- C. Façade + Porte
- D. Assises
- E. Support d'assises
- F. Plancher

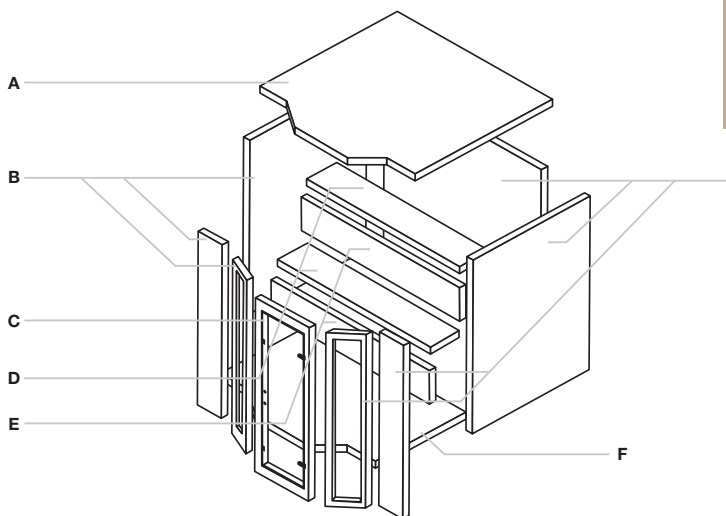

Lisez attentivement les instructions de montage avant de commencer l'assemblage.

## Choix de l'emplacement

Les saunas sont uniquement prévus pour une installation en intérieur.

Choisissez un espace :

- En intérieur, au sec, sur un sol plat et stable, pouvant supporter le poids de votre sauna.
- La hauteur doit être suffisante pour vous permettre d'accéder au toit et de réaliser les branchements électriques et la maintenance.
- Éloigner de toute source d'eau, de flamme ou de substances inflammables.

## Conseils pratiques :

- Notez que le montage du sauna requiert deux à trois adultes.
- Identifiez clairement chaque panneau avant de commencer
- Pendant le montage, placez le cordon d'alimentation de votre sauna de sorte qu'il soit facilement accessible.
- Notez que des variations existent selon les modèles.

# INSTALLATION

Lisez attentivement les instructions de montage avant de commencer l'assemblage.

## Raccordements électriques

L'installation électrique du poêle doit être réalisée par un professionnel et dimensionnée en fonction de la puissance du poêle. Le poêle se raccorde ainsi avec une ligne électrique qui lui est propre, non fournie car dépendante de votre installation.

Cette installation doit être prévue avant le montage de la cabine.

L'ensemble de l'installation électrique interne du sauna (Luminaires, LED, etc) se raccorde directement sur le poêle électrique, les câbles électriques étant précablés au sein de la cabine.

## Dimensionnement électrique :

Exemple de données pour une installation à moins de 10m pour un poêle Harvia Vega

Puissance du poêle (kW)	Volume du sauna (m <sup>3</sup> )		Raccordement électrique			
			230V 1N	Fusible	400V 3N	Fusible
4,5	3	6	3 x 2,5	1 x 20	5 x 1,5	3 x 10
6	5	8	3 x 2,5	1 x 35	5 x 1,5	3 x 10
8	7	12	3 x 6	1 x 35	5 x 2,5	3 x 16
9	8	14	3 x 10	1 x 50	5 x 2,5	3 x 16

Raccordement électrique pour Poêle Harvia Vega

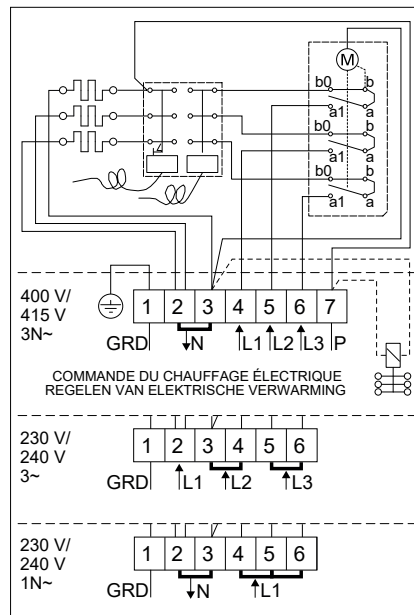



# INFORMATION

## Allumage et départ différé :

Les poêles Harvia Vega contenus de base dans les packs de saunas Traditionnels France Sauna vous permettent de démarrer le poêle de manière instantanée ou encore d'effectuer un départ différé comme suit :

### Zone A

fonctionnement de 1 à 4h

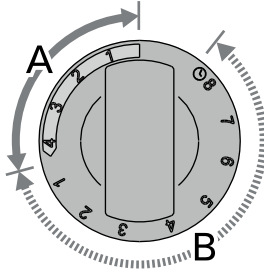

### Zone B

Départ différé de 0 à 8h

## Explications généraliste sur le fonctionnement du poêle Harvia :

La montée en température du sauna se fait par étapes. Une cabine met en moyenne 30 à 45 minutes pour atteindre une température de 65-70°C. Pendant cette période, les pierres de lave emmagasinent la chaleur.

Pour atteindre des températures supérieures, il est nécessaire d'ajouter de l'eau sur les pierres. La vapeur ainsi générée permettra une augmentation graduelle et mesurée de la température.

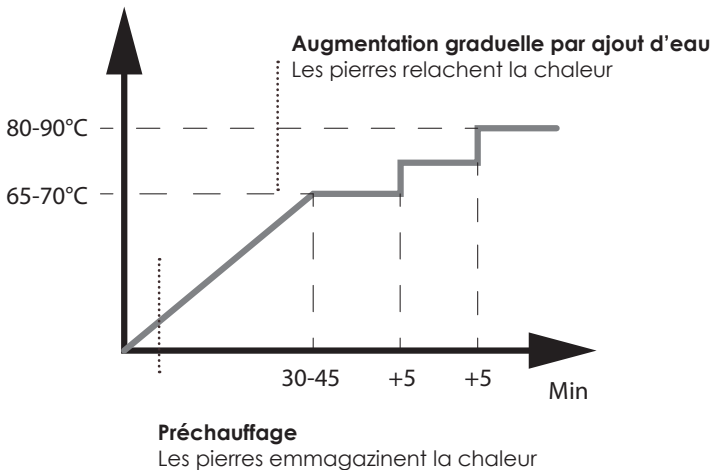

# MODÈLE RECTANGULAIRE

ZEN 2 / ZEN 3 / SENSE 3



## Étape 1

Commencez par positionner le plancher sur le sol à l'endroit où vous souhaitez installer le sauna.



## Étape 2

Installez le panneau arrière dans la rainure du plancher. En veillant à bien maintenir le panneau.

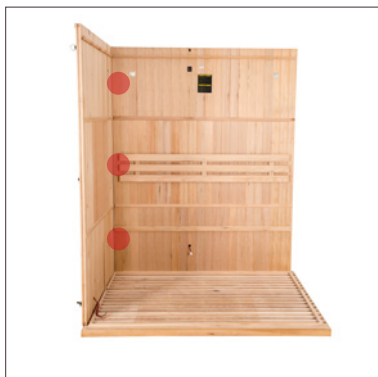

## Étape 3

Positionnez le panneau latéral gauche dans la rainure du plancher en vous assurant qu'il s'emboîte parfaitement au panneau arrière tout en alignant les boucles.

Finalisez l'assemblage des 2 panneaux à en verrouillant les boucles.



# ASSEMBLAGE

FR

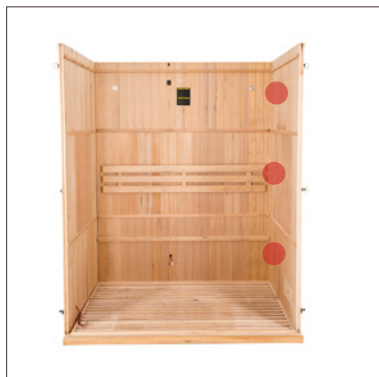

## Étape 4

Positionnez le panneau avant dans la rainure du plancher en vous assurant qu'il s'emboîte parfaitement au panneau latéral gauche. Attention, bien maintenir la porte fermée lors de la manipulation et que les boucles soient alignées

Finalisez l'assemblage des 2 panneaux à en verrouillant les boucles.

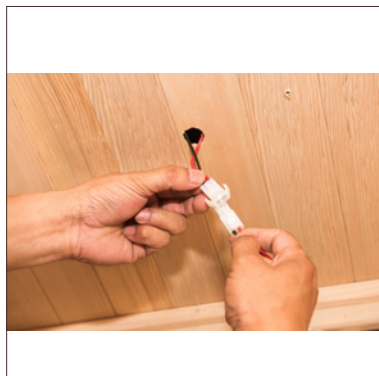
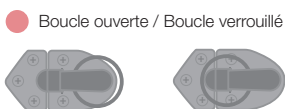

## Étape 5

Branchez les connexions des LED et luminaires sous les bancs.

Les luminaires sont intégrés à la banquette et se raccordent directement sur le toit.

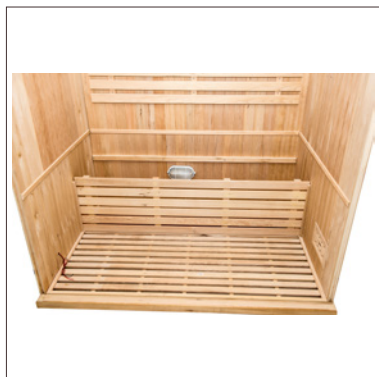

## Étape 6

Positionnez la partie verticale du banc

# MODÈLE RECTANGULAIRE

ZEN 2 / ZEN 3 / SENSE 3



## Étape 7

Positionnez l'assise du blanc sur ses supports



## Étape 8

Positionnez le panneau avant dans la rainure du plancher en vous assurant qu'il s'emboîte parfaitement au panneau latéral gauche. Attention, bien maintenir la porte fermée lors de la manipulation et que les boucles soient alignées

Finalisez l'assemblage des 2 panneaux à en verrouillant les boucles.

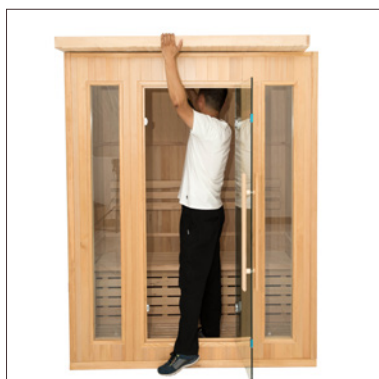

## Étape 9

Positionnez le toit au dessus de la cabine en prenant soin de passer les connexions dans les passages prévus.

# ASSEMBLAGE

FR



## Étape 10

Installez les luminaires hauts en commençant par insérer les cables de connexion vers le toit.

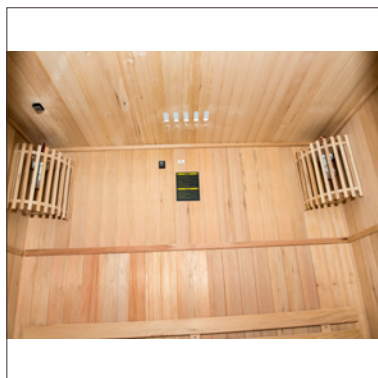

## Étape 11

Répétez l'opération sur le second luminaire.



## Étape 12

Raccordez l'ensemble des luminaires aux cables déjà présents sur le toit. Vous devez raccorder les 2 luminaires haut, les rubans LED pour chromothérapie ainsi que le luminaire sous le banc.

# MODÈLE RECTANGULAIRE

ZEN 2 / ZEN 3 / SENSE 3

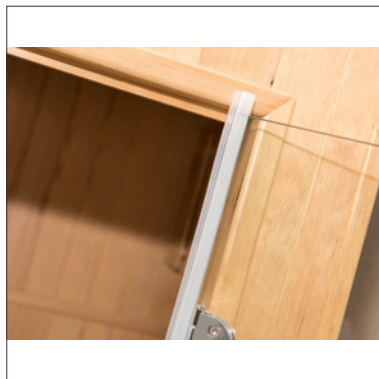

## Étape 13

Ajoutez le joint d'étanchéité sur la partie intérieure de la porte, du côté des charnières.

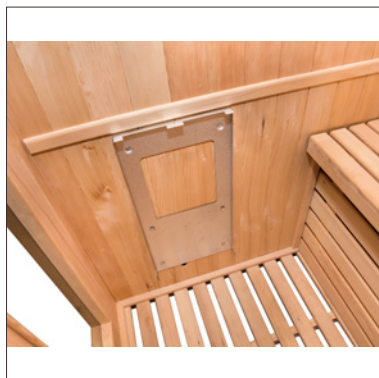

## Étape 14

Vissez le support de poêle à l'emplacement prévu.

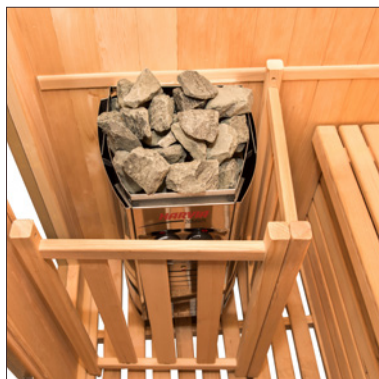

## Étape 15

Raccordez le poêle électriquement ainsi que les éléments électriques de la cabine, puis installez le et ajoutez les pierres sur le dessus de manière homogène.

Ne pas faire tomber de pierre dans le poêle.

Ne pas coincer les pierres entre les résistances.

Les pierres ne doivent pas être trop serrées, elles doivent se supporter entre elles sans reposer sur les résistances.

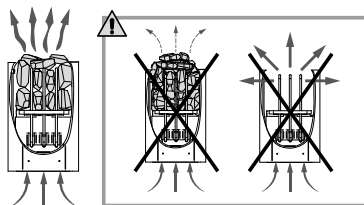

# ASSEMBLAGE

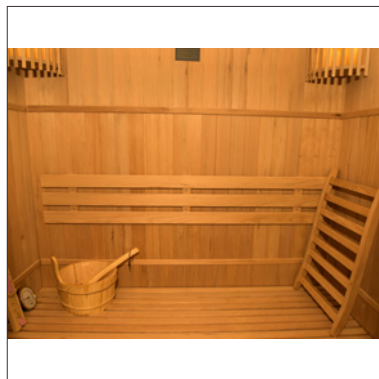

## Étape 16

---

Vous pouvez maintenant installer les accessoires vapeurs fournis et profiter pleinement de votre cabine vapeur.

FR

# MODÈLES ANGULAIRE

ZEN 3C



## Étape 1

Commencez par positionner le plancher sur le sol à l'endroit où vous souhaitez installer le sauna.



## Étape 2

Positionnez le premier panneau arrière à l'extérieur du plancher.



## Étape 3

Positionnez le second panneau arrière et raccordez le avec le premier. Ils doivent s'emboîter parfaitement.

 Boucle ouverte / Boucle verrouillé





# ASSEMBLAGE

FR



## Étape 4

Assemblez maintenant la facade avant en joignant les 2 parois et en maintenant la porte fermée.

● Veiller à bien insérer le panneau latéral droit dans les loquets intérieurs du panneau avant.



## Étape 5

Assemblez maintenant la troisième facade aux deux autres, déjà assemblées.

Finalisez l'assemblage des 2 panneaux à en verrouillant les boucles.

● Veiller à bien insérer le panneau latéral droit dans les loquets intérieurs du panneau avant.



## Étape 6

Présenter maintenant l'ensemble de la facade avant au reste de la structure en s'assurant que le sol s'assemble parfaitement avec la facade. Puis verrouillez avec les 6 boucles.

Finalisez l'assemblage des 3 panneaux à en verrouillant les boucles.



# MODÈLES ANGULAIRE

## ZEN 3C

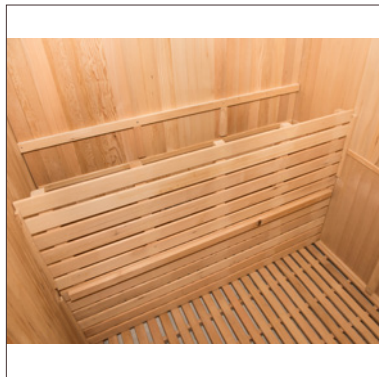

### Étape 7

---

Positionnez maintenant la partie verticale du banc supérieur dans ses encoches  
Branchez les connections des LED et luminaires sous les bancs.  
Les luminaires sont intégrés à la banquette et se raccordent directement sur le toit.

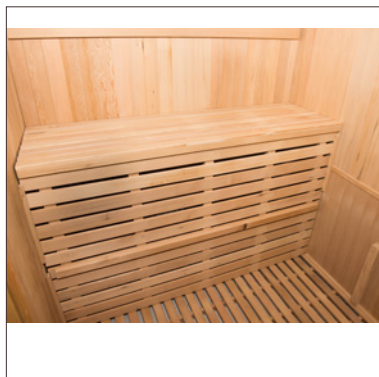

### Étape 8

---

Positionnez le support du banc supérieur, en vérifiant qu'il s'emboîte parfaitement aux panneaux latéraux.



### Étape 9

---

Positionnez le banc inférieur, en vérifiant qu'il s'emboîte parfaitement aux panneaux latéraux.

# ASSEMBLAGE

FR



## Etape 10

Installez le panneau de toit en vérifiant qu'il s'emboîte parfaitement dans l'ensemble des panneaux latéraux.

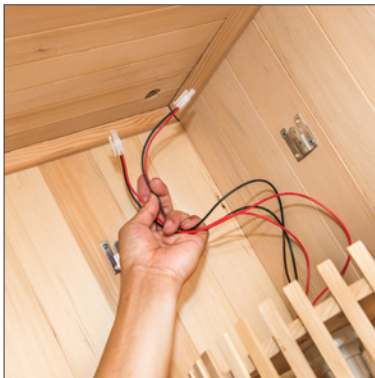

## Etape 11

Installez les luminaires hauts en commençant par insérer les cables de connexion vers le toit.



## Etape 12

Raccordez le poele électrique ainsi que les éléments électriques de la cabine, puis installez le et ajoutez les pierres sur le dessus de manière homogène.

Ne pas faire tomber de pierre dans le poêle.

Ne pas coincer les pierres entre les résistances.

Les pierres ne doivent pas être trop serrées, elles doivent se supporter entre elles sans reposer sur les résistances.

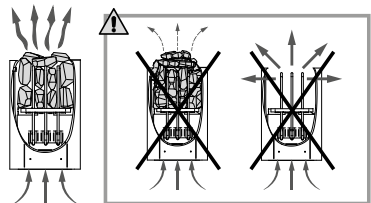

# MODÈLE 2 BANQUETTES

ZEN 4C



## Étape 1

Commencez par positionner le panneau arrière.



## Étape 2

Positionnez le panneau latéral à angle droit.

Finalisez l'assemblage des 2 panneaux à en verrouillant les boucles.



## Étape 3

Positionnez le troisième panneau latéral.

Finalisez l'assemblage des 2 panneaux à en verrouillant les boucles.



# ASSEMBLAGE

FR



## Étape 4

---

Positionnez la partie verticale du banc supérieur dans ses encoches, puis la partie verticale du banc inférieur. Assurez-vous que les panneaux joignent bien les panneaux latéraux.

Branchez les connexions des LED et luminaires sous les bancs.

Les luminaires sont intégrés à la banquette et se raccordent directement sur le toit.



## Étape 5

---

Positionnez le support du banc supérieur, puis du banc inférieur en vérifiant qu'il s'emboîte parfaitement aux panneaux latéraux.



## Étape 6

---

Positionnez le sol en le glissant par le bas, et en faisant attention à ne pas abîmer les câblages.

# MODÈLE 2 BANQUETTES

ZEN 4C



## Étape 7

Assemblez maintenant la facade du sauna. Commencez par la partie centrale incluant la porte.

Veiller à bien insérer le panneau avant droit dans les loquets intérieurs du panneau avant.



## Étape 8

Assemblez ensuite l'autre partie de la facade.

Veiller à bien insérer le panneau avant gauche dans les loquets intérieurs du panneau vitré gauche.



## Étape 9

Finalisez l'assemblage de la facade avec les 2 derniers panneaux gauche et droite.

Veiller à bien insérer le panneau avant droit dans les loquets intérieurs du panneau vitré droit.

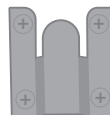

# ASSEMBLAGE

FR



## Étape 10

Joindre les éléments de la façade au reste de la structure de la cabine et les assembler ensemble.

Finalisez l'assemblage du panneau avant gauche avec le panneau latéral gauche en verrouillant les boucles.

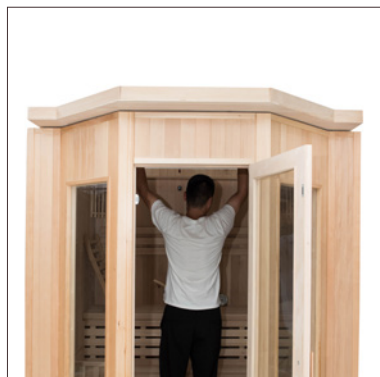

## Étape 11

Installez maintenant le toit du sauna en prenant soin de passer les câblages dans les rainures prévues.

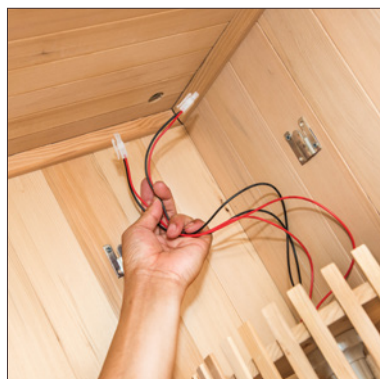

## Étape 12

Installez les luminaires hauts en commençant par insérer les câbles de connexion vers le toit.

# MODÈLE 2 BANQUETTES

ZEN 4C

## Étape 13

---

Répétez l'opération sur le second luminaire.

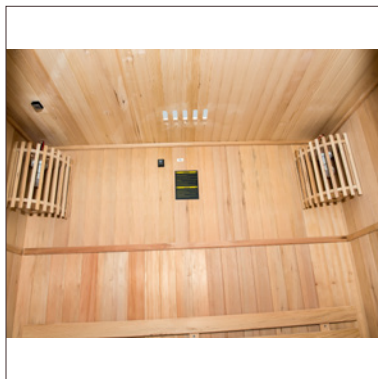

## Étape 14

---

Raccordez l'ensemble des luminaires aux câbles déjà présents sur le toit. Vous devez raccorder les 2 luminaires haut, les rubans LED pour chromothérapie ainsi que le luminaire sous le banc.

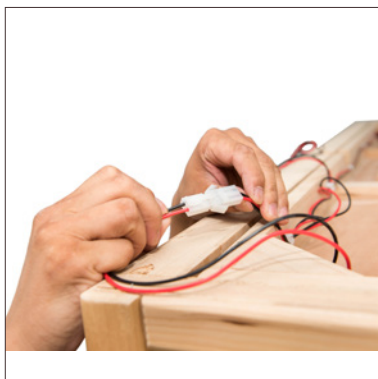

## Étape 14

---

Vissez le support de poêle à l'emplacement prévu.

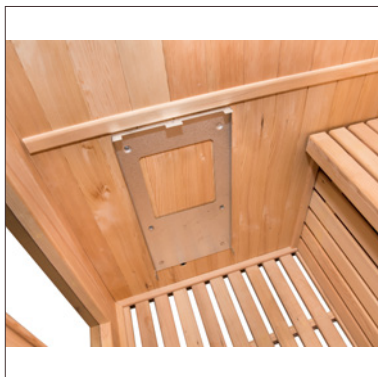



# ASSEMBLAGE

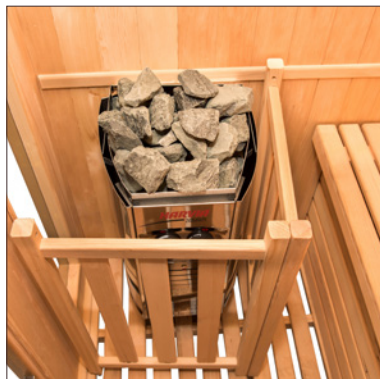

## Étape 15

Raccordez le poêle électriquement ainsi que les éléments électriques de la cabine, puis installez le et ajoutez les pierres sur le dessus de manière homogène.

Ne pas faire tomber de pierre dans le poêle.

Ne pas coincer les pierres entre les résistances.

Les pierres ne doivent pas être trop serrées, elles doivent se supporter entre elles sans reposer sur les résistances.

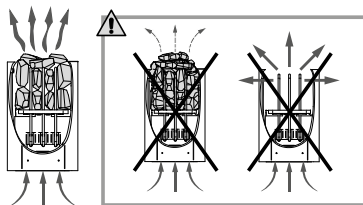

# MODÈLE 3 BANQUETTES

SENSE 4



## Étape 1

Commencez par positionner le plancher sur le sol à l'endroit où vous souhaitez installer le sauna.



## Étape 2

Installez le panneau arrière dans la rainure du plancher. En veillant à bien maintenir le panneau.



## Étape 3

Positionnez le panneau latéral dans la rainure du plancher en vous assurant qu'il s'emboîte parfaitement au panneau arrière tout en alignant les boucles.

Finalisez l'assemblage des 2 panneaux à en verrouillant les boucles.



# ASSEMBLAGE

FR



## Étape 4

Positionnez le panneau avant dans la rainure du plancher en vous assurant qu'il s'emboîte parfaitement au panneau latéral gauche. Attention, bien maintenir la porte fermée lors de la manipulation et que les boucles soient alignées

Finalisez l'assemblage des 2 panneaux à en verrouillant les boucles.

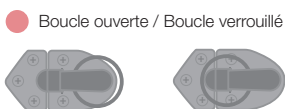

## Étape 5

Branchez les connexions des LED et luminaires sous les bancs



## Étape 6

Positionnez les parties verticales des bancs supérieurs et inférieurs.

# MODÈLE 3 BANQUETTES

SENSE 4



## Étape 7

Positionnez les assises des blancs sur leurs supports en vérifiant qu'ils joignent bien les parois latérales.



## Étape 8

Positionnez le panneau avant en vérifiant que les liaisons avec les panneaux latéraux se joignent correctement. Attention, bien maintenir la porte fermée lors de la manipulation et que les boucles soient alignées

Finalisez l'assemblage des 2 panneaux à en verrouillant les boucles.

● Boucle ouverte / Boucle verrouillé

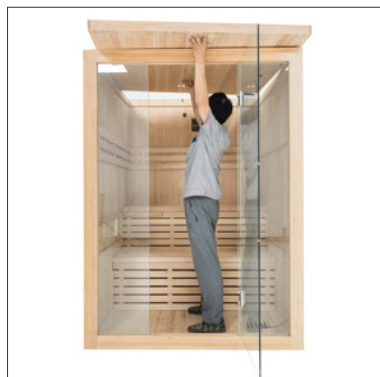

## Étape 9

Positionnez le toit au dessus de la cabine en prenant soin de passer les connexions dans les passages prévus.

# ASSEMBLAGE

FR



## Étape 10

---

Positionnez le troisième banc dans les encoches et vérifiez sa stabilité.



## Étape 11

---

Installez les luminaires hauts en commençant par insérer les câbles de connexion vers le toit.



## Étape 12

---

Raccordez l'ensemble des luminaires aux câbles déjà présents sur le toit. Vous devez raccorder les 2 luminaires haut, les rubans LED pour chromothérapie ainsi que le luminaire sous le banc.

# MODÈLE 3 BANQUETTES

SENSE 4

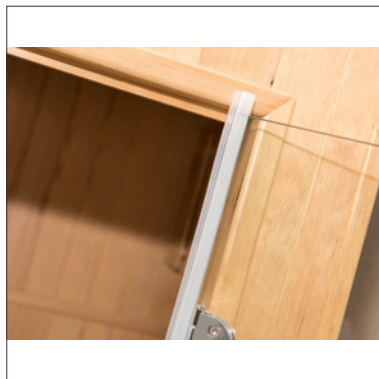

## Étape 13

Ajoutez le joint d'étanchéité sur la partie intérieure de la porte, du côté des charnières.

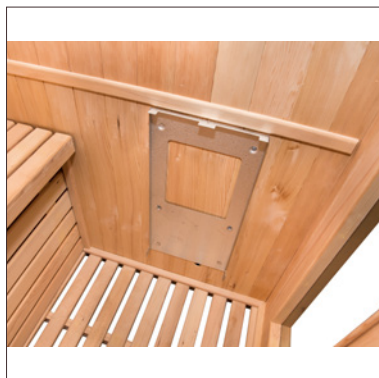

## Étape 14

Vissez le support de poêle à l'emplacement prévu.

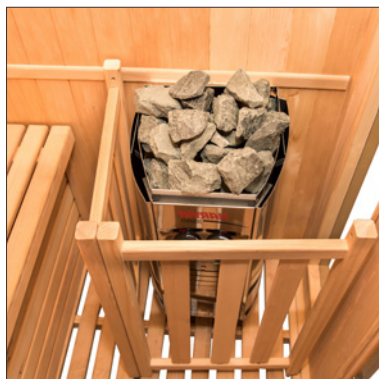

## Étape 15

Raccordez le poêle électriquement ainsi que les éléments électriques de la cabine, puis installez le et ajoutez les pierres sur le dessus de manière homogène.

Ne pas faire tomber de pierre dans le poêle.

Ne pas coincer les pierres entre les résistances.

Les pierres ne doivent pas être trop serrées, elles doivent se supporter entre elles sans reposer sur les résistances.

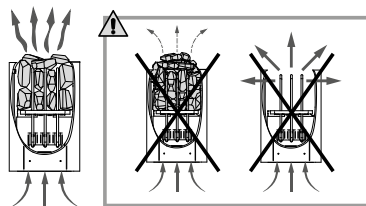

# ASSEMBLAGE

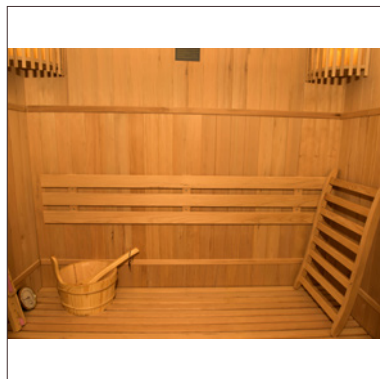

## Étape 16

---

Vous pouvez maintenant installer les accessoires vapeurs fournis et profiter pleinement de votre cabine vapeur.

FR

# MAINTENANCE

**ATTENTION : Débranchez le câble d'alimentation de la cabine avant toute intervention.**

Problèmes constatés	Raisons possibles	Solutions
Le poêle électrique ne chauffe pas.	Le cordon d'alimentation est débranché	Vérifiez le branchement du cordon d'alimentation
	L'alimentation générale est coupée	Vérifiez le bon fonctionnement du tableau électrique et de la prise murale
	Le poêle est en sécurité-surchauffe	Référez vous au manuel du poêle électrique
Les luminaires du sauna ne fonctionnent plus	L'ampoule n'est pas bien enclenchée	Vérifiez le support d'ampoule et remplacez-le si nécessaire
	L'ampoule est défectueuse	Remplacez l'ampoule
	Le luminaire est déconnecté du poêle	Coupez l'alimentation du poêle puis vérifiez le branchement



# ENTRETIEN & GARANTIE

## Entretien

1. Débranchez votre sauna.
2. Utilisez un aspirateur pour retirer toutes les poussières des interstices du bois.
3. Nettoyez la cabine avec une serviette en coton humide, si nécessaire utilisez une petite quantité de savon. Rincez en utilisant une serviette humide.
4. Essuyez avec une serviette sèche.

## ATTENTION

N'utilisez pas de benzène, d'alcool, de produits chimiques ou de nettoyeurs forts sur le sauna car les produits chimiques peuvent endommager le bois et la couche de protection qui se trouve sur le bois. Ne pas pulvériser d'eau sur votre sauna.

## Conseil pratique :

Afin de conserver longtemps votre sauna, nous vous conseillons d'appliquer de l'huile de lin sur les bancs, les dossiers et le sol de votre cabine avec un chiffon non pelucheux.

Si le sol ou le banc de votre sauna est marqué par des traces indélébiles, poncez-le légèrement à l'aide d'un papier de verre.

## Garantie

Les éléments composant le poêle sont garantis 2 ans. Et la boiserie du sauna 4 ans. La date d'entrée en vigueur de la garantie est la date d'expédition (correspondant à la date d'édition de la facture).

La garantie ne s'applique pas dans les cas suivants :

- Dysfonctionnement ou dommage résultant d'une installation, d'une utilisation ou d'une réparation non conforme aux consignes de sécurité.
- Dysfonctionnement ou dommage résultant de conditions impropres à l'usage initialement prévu de l'appareil.
- Dommage résultant d'une négligence, d'un accident ou d'un cas de force majeure (orage et intempérie).
- Dysfonctionnement ou dommage résultant de l'utilisation d'accessoires non autorisés.

La garantie ne prend pas en charge les frais liés à un rapatriement de la cabine ou d'une partie de ses composants dans nos ateliers. Dans le cadre de la garantie, en cas de panne, les pièces jugées défectueuses par nos techniciens seront échangées. Les informations et explications nécessaires à leur installation seront fournies par l'un de nos techniciens. Les frais liés à l'emploi d'une main d'oeuvre tierce ne pourront être pris en charge par *France-Sauna*.



# France Sauna