

SIROCCO²

Notice d'installation et d'utilisation - Français
Déshumidificateur
Instructions originales

FR

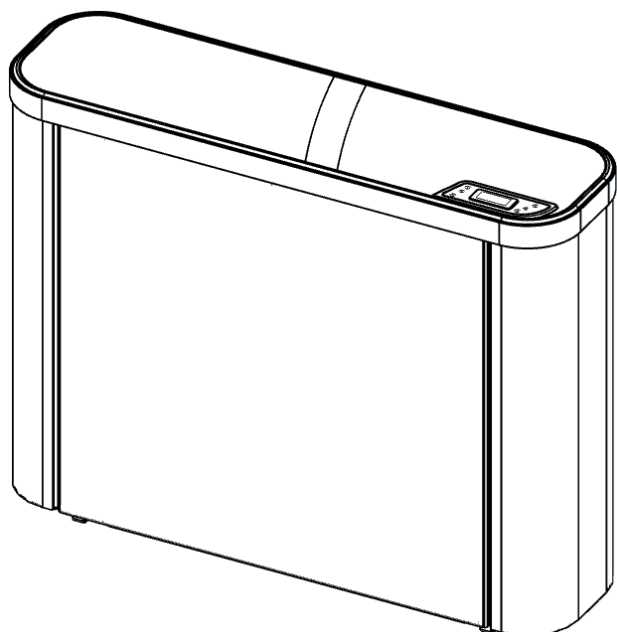

More documents on:
www.zodiac.com

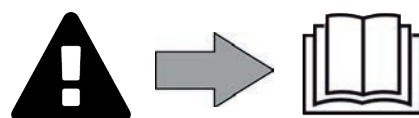



AVERTISSEMENTS



Lisez attentivement les consignes de ce manuel avant d'utiliser l'unité.

AVERTISSEMENTS GÉNÉRAUX

- Le non-respect des avertissements pourrait causer des dommages à l'équipement de la piscine ou entraîner de graves blessures, voire la mort.
- Seule une personne qualifiée dans les domaines techniques concernés (électricité, hydraulique ou frigorifique), est habilitée à faire la maintenance ou la réparation de l'appareil. Le technicien qualifié intervenant sur l'appareil doit utiliser/porter un équipement de protection individuel (tels que lunettes de sécurité, gants de protection, etc...) afin de réduire tout risque de blessure qui pourrait survenir lors de l'intervention sur l'appareil.  
- Avant toute intervention sur l'appareil, s'assurer que celui-ci est hors tension et consigné.
- L'appareil est destiné à un usage spécifique pour les piscines et spas ; il ne doit être utilisé pour aucun autre usage que celui pour lequel il a été conçu.
- Cet appareil n'est pas prévu pour être utilisé par des personnes (y compris les enfants) dont les capacités physiques, sensorielles ou mentales sont réduites, ou des personnes dénuées d'expérience ou de connaissance, sauf si elles ont pu bénéficier, par l'intermédiaire d'une personne responsable de leur sécurité, d'une surveillance ou d'instructions préalables concernant l'utilisation de l'appareil. Il convient de surveiller les enfants pour s'assurer qu'ils ne jouent pas avec l'appareil.
- Cet appareil peut être utilisé par des enfants âgés d'au moins 8 ans et par des personnes ayant des capacités physiques, sensorielles ou mentales réduites ou dénuées d'expérience ou de connaissance, s'ils (si elles) sont correctement surveillé(e)s ou si des instructions relatives à l'utilisation de l'appareil en toute sécurité leur ont été données et si les risques encourus ont été appréhendés. Le nettoyage et l'entretien par l'utilisateur ne doivent pas être effectués par des enfants sans surveillance.
- L'installation de l'appareil doit être réalisée conformément aux instructions du fabricant et dans le respect des normes locales et nationales en vigueur. L'installateur est responsable de l'installation de l'appareil et du respect des réglementations nationales en matière d'installation. En aucun cas le fabricant ne pourra être tenu pour responsable en cas de non-respect des normes d'installation locales en vigueur.
- Pour toute autre action que l'entretien simple par l'utilisateur décrit dans cette notice, le produit doit être entretenu par un professionnel qualifié.
- En cas de dysfonctionnement de l'appareil : ne pas tenter de réparer l'appareil par vous-même et contacter un technicien qualifié.
- Toute désactivation, élimination ou contournement de l'un des éléments de sécurité intégrés à l'appareil annule automatiquement la garantie, tout comme l'utilisation de pièces de remplacement provenant d'un fabricant tiers non autorisé.
- Ne pas vaporiser d'insecticide ou autre produit chimique (inflammable ou non-inflammable) vers l'appareil, il pourrait détériorer la carrosserie et provoquer un incendie.
- Ne pas toucher le ventilateur ou les pièces mobiles et ne pas insérer d'objets ou vos doigts à proximité des pièces mobiles lorsque l'appareil est en fonctionnement. Les pièces mobiles peuvent causer des blessures sérieuses voire la mort.

AVERTISSEMENTS LIÉS A DES APPAREILS ÉLECTRIQUES

- L'alimentation électrique de l'appareil doit être protégée par un Dispositif de protection à courant Différentiel Résiduel (DDR) de 30 mA dédié, en conformité avec les normes en vigueur du pays d'installation.
- Ne pas utiliser de rallonge pour brancher l'appareil ; connecter l'appareil directement

à un circuit d'alimentation adapté.

- Une méthode de déconnexion adaptée, conforme à toutes les exigences locales et nationales relatives à la surtension de catégorie III, et qui déconnecte tous les pôles du circuit d'alimentation, doit être installée dans le circuit d'alimentation de l'appareil. Cette méthode de déconnexion n'est pas fournie avec l'appareil et doit être fournie par le professionnel d'installation.
- Avant toute opération, vérifier que :
 - La tension d'entrée requise indiquée sur la plaque signalétique de l'appareil correspond à la tension d'alimentation secteur ;
 - Le service d'alimentation secteur est compatible avec les besoins en électricité de l'appareil et est correctement mis à la terre.
- En cas de fonctionnement anormal, ou de dégagement d'odeur de l'appareil, l'arrêter immédiatement, débrancher son alimentation et contacter un professionnel.
- Avant d'opérer tout entretien ou maintenance sur l'appareil, vérifier qu'il est mis hors tension et entièrement déconnecté de l'alimentation électrique. En outre, il convient de vérifier que la priorité chauffage (le cas échéant) est désactivée, et que tout autre équipement ou accessoire connecté à l'appareil est également déconnecté du circuit d'alimentation.
- Ne pas débrancher et rebrancher l'appareil en cours de fonctionnement.
- Ne pas tirer sur le câble d'alimentation pour le débrancher.
- Si le câble d'alimentation est abîmé, il ne doit être remplacé que par le fabricant, un représentant autorisé ou un atelier de réparation.
- Ne pas réaliser d'entretien ou de maintenance de l'appareil les mains mouillées ou si l'appareil est mouillé.
- Avant de connecter l'appareil à la source d'alimentation, vérifier que bloc de raccordement ou la prise d'alimentation à laquelle l'appareil sera connecté est en bon état et qu'il n'est pas endommagé ni rouillé.
- Pour tout élément ou sous ensemble contenant une pile : ne rechargez pas la pile, ne la démontez pas, ne la jetez pas dans un feu. Ne l'exposez pas à des températures élevées ou à la lumière directe du soleil.
- Par temps orageux, déconnecter l'appareil de l'alimentation électrique pour éviter qu'il ne soit endommagé par la foudre.
- Ne pas plonger l'appareil dans l'eau (sauf pour les robots de nettoyage) ou la boue.

AVERTISSEMENTS LIÉS AUX APPAREILS CONTENANT DU FLUIDE FRIGORIGÈNE R410A

- Ne pas décharger le fluide R410A dans l'atmosphère. Ce fluide est un gaz fluoré à effet de serre, couvert par le protocole de Kyoto, avec un Potentiel de chauffage global (GWP) = 2088 (réglementation européenne UE 517/2014).
- Afin de se conformer aux normes et aux réglementations pertinentes en matière d'environnement et d'installation, notamment au décret N° 2015-1790 et/ou à la réglementation européenne UE 517/2014, une recherche de fuite doit être effectuée sur le circuit de refroidissement lors de la mise en service et au moins une fois par an. Cette opération doit être effectuée par un spécialiste certifié des appareils de refroidissement.

INSTALLATION ET MAINTENANCE

- Il est interdit d'installer l'appareil à proximité de matériaux combustibles, ou d'une bouche de reprise d'air d'un bâtiment adjacent.
- Pour certains appareils, il est impératif d'utiliser un accessoire de type : « grille de protection » si l'installation est située dans un lieu où l'accès n'est pas réglementé.
- Pendant les phases d'installation, de dépannage, de maintenance, il est interdit d'utiliser les tuyauteries comme marche pied : sous la contrainte, la tuyauterie pourrait se rompre et le fluide frigorigène pourrait entraîner de graves brûlures.
- Pendant la phase d'entretien de l'appareil, la composition et l'état du fluide caloporteur seront contrôlés, ainsi que l'absence de trace de fluide frigorigène.
- Pendant le contrôle annuel d'étanchéité de l'appareil, conformément aux lois en vigueur, vérifier que les pressostats haute et basse pression sont raccordés correctement sur le circuit frigorifique et qu'ils coupent le circuit électrique en cas de déclenchement.
- Pendant la phase de maintenance, s'assurer qu'il n'y a pas de traces de corrosion

ou de taches d'huile autour des composants frigorifiques.

- Avant toute intervention sur le circuit frigorifique, il est impératif d'arrêter l'appareil et d'attendre quelques minutes avant la pose de capteurs de température ou de pression, certains équipements comme le compresseur et les tuyauteries peuvent atteindre des températures supérieures à 100°C et des pressions élevées pouvant entraîner de graves brûlures.

DÉPANNAGE

- Toute intervention de brasage devra être réalisée par des braseurs qualifiés.
- Le remplacement de tuyauteries ne pourra être réalisé qu'avec du tube cuivre conforme à la norme NF EN 12735-1.
- Détection de fuites, cas de test sous pression :
 - ne jamais utiliser d'oxygène ou d'air sec (risques d'incendie ou d'explosion)
 - utiliser de l'azote déshydratée ou un mélange d'azote et de réfrigérant indiqué sur la plaque signalétique,
 - la pression du test coté basse et haute pression ne doit pas dépasser 42 bars (pour R410A) dans le cas où l'appareil est équipé de l'option manomètre.
- Pour les tuyauteries du circuit haute pression réalisées avec du tube cuivre d'un diamètre = ou > à 1''5/8, un certificat §2.1 suivant la norme NF EN 10204 sera demandé au fournisseur et conservé dans le dossier technique de l'installation.
- Les informations techniques relatives aux exigences de sécurités des différentes directives appliquées, sont indiquées sur la plaque signalétique. Toutes ces informations doivent être enregistrées sur la notice d'installation de l'appareil qui doit figurer dans le dossier technique de l'installation : modèle, code, numéro de série, TS maximum et minimum, PS, année de fabrication, marquage CE, adresse du fabricant, fluide frigorigène et poids, paramètres électriques, performances thermodynamique et acoustique.



Recyclage

Ce symbole requis par la directive européenne DEEE 2012/19/UE (directive relative aux déchets d'équipements électriques et électroniques) signifie que votre appareil ne doit pas être jeté à la poubelle. Il fera l'objet d'une collecte sélective en vue de sa réutilisation, de son recyclage ou de sa valorisation. S'il contient des substances potentiellement dangereuses pour l'environnement, celles-ci seront éliminées ou neutralisées. Renseignez-vous auprès de votre revendeur sur les modalités de recyclage.



- Avant toute action sur l'appareil, il est impératif que vous preniez connaissance de cette notice d'installation et d'utilisation, ainsi que du livret « Garanties » livré avec l'appareil, sous peine de dommages matériels, de blessures graves, voire mortelles, ainsi que l'annulation de la garantie.
- Conservez et transmettez ces documents pour une consultation ultérieure tout au long de la vie de l'appareil.
- Il est interdit de diffuser ou de modifier ce document par quelque moyen que ce soit sans autorisation de Zodiac®.
- Zodiac® fait évoluer constamment ses produits pour en améliorer la qualité, les informations contenues dans ce document peuvent être modifiées sans préavis.

SOMMAIRE

FR



1 Caractéristiques

5

1.1 Descriptif	5
1.2 Dimensions et repérage	6
1.3 Caractéristiques techniques	7
1.4 Conditions de fonctionnement	7



2 Installation

8

2.1 Conditions d'installation	8
2.2 Installation en ambiance (appareil fixé au mur)	9
2.3 Raccordement de l'évacuation des condensats	10
2.4 Accès aux borniers de raccordements électriques	11
2.5 Raccordements de l'alimentation électrique	12
2.6 Raccordements d'options	13



3 Utilisation

14

3.1 Présentation de l'interface utilisateur	14
3.2 Mise en fonctionnement	15
3.3 Configuration de l'appareil	16
3.4 Fonctions utilisateur	20



4 Maintenance

23

4.1 Entretien	23
-----------------	----



5 Résolution de problème

25

5.1 Comportements de l'appareil	25
5.2 Allumage des Leds sur la carte électronique	25
5.3 Paramètres de fonctionnement	26
5.4 Schémas électriques	27



Conseil : pour faciliter le contact avec votre revendeur

- Noter les coordonnées de votre revendeur pour les retrouver plus facilement et compléter les informations « produit » au dos de la notice, ces informations vous seront demandées par votre revendeur.



1 Caractéristiques

1.1 | Descriptif

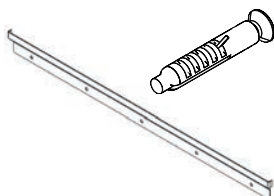
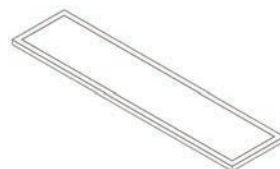
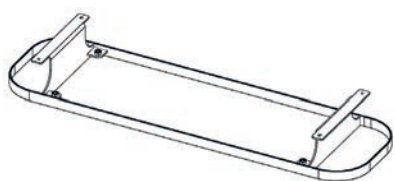
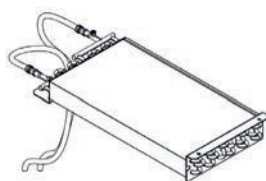
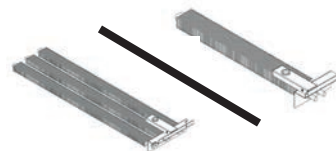
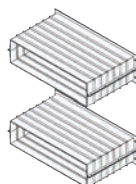
A**B****C****D****E****F****G****H**

A		SIROCCO²
B	Baguette de fixation murale + vis (x5 Ø6 mm)	✓
C	Filtre	✓
D	Pied	+
E	Kit « batterie eau chaude »	+
F	Kit « appoint électrique »	+
G	Kit « commande déportée »	+
H	Kit « encastré »	+

✓ : Fourni

+ : Disponible en accessoire

1.2 I Dimensions et repérage

SIROCCO ²	2M	3M	5M	5T
A	1060 mm		1410 mm	
B	300 mm			
C	800 mm			

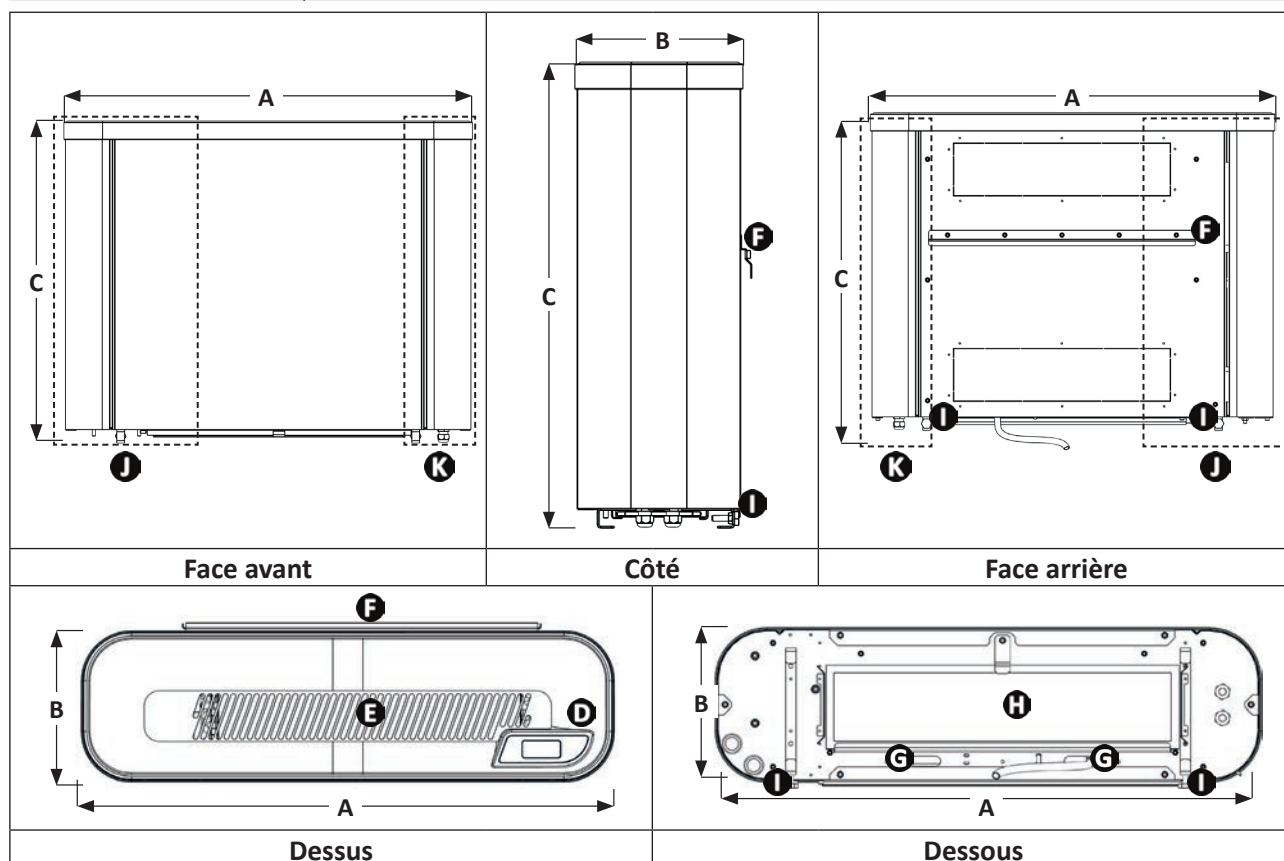

D	Interface utilisateur
E	Grille de soufflage
F	Baguette de fixation murale intégrée
G	Sorties évacuation des condensats
H	Filtre + grille d'aspiration
I	Vis de mise à niveau
J	Partie frigorifique
K	Partie électrique

FR

➤ 1.3 I Caractéristiques techniques

SIROCCO ² (sans option)		2M	3M	5M	5T
Tension		220 - 240V / 1 / 50 Hz			380 - 400V / 3 / 50 Hz
Classe de pollution		I			
Degré de pollution		2			
Catégorie de surtension		II			
Intensité absorbée nominale	A	5,5	9,8	12,1	4,7
Intensité absorbée maximale	A	8,7	14,3	18,5	7,3
Section de câble minimale ¹	mm ²	3 x 2,5			5 x 2,5
		3G2,5			5G2,5
Capacité de déshumidification ²	L/h	2,5	3,5	5,5	5,5
Puissance absorbée ²	W	1210	2150	2660	2720
Débit d'air (mode « Standard »)	m ³ /h	600	800	1000	
Puissance acoustique : mode « Standard »	db(A)	61,5	65	63,5	64,5
Puissance acoustique : mode « Silence »	db(A)	58,5	62	60	61
Poids approximatif	kg	72	83	103	
Gaz réfrigérant		R410A			
Charge de gaz réfrigérant	kg	0,88	1,15	1,65	1,65
	TeqCO ²	1,84	2,40	3,44	3,44
Pression de service (max / min)	bar	42 / 12			
	MPa	4,2 / 1,2			
Température de service (max / min)	°C	65 / -16			
Indice de protection		IPX4			

Option "appoint électrique"

Puissance	W	2000	3000	4500	4500
Intensité absorbée nominale	A	9,1	13,7	20,5	6,8

Option "batterie eau chaude" : température d'eau en entrée à 70 °C minimum / 90 °C maximum

Puissance	W	7070	8110	11090	11090
Débit d'eau	m ³ /h	0,3	0,35	0,47	0,47
Perte de charge	kPa	27,85	38,85	34,51	34,51

Option "batterie eau chaude" : température d'eau en entrée à 40 °C minimum / 50 °C maximum

Puissance	W	2150	3160	3710	3710
Débit d'eau	m ³ /h	0,18	0,27	0,31	0,31
Perte de charge	kPa	15,77	22,87	17,31	17,31

¹ Valeurs données à titre indicatif pour une longueur maximum de 20 mètres, doivent être impérativement vérifiées et adaptées selon les conditions d'installation et les normes du pays d'installation.

² Modèle sans option, aux conditions nominales suivantes : air 30°C, hygrométrie 70%.

➤ 1.4 I Conditions de fonctionnement

Plage de fonctionnement¹ :

- Fonction déshumidification : entre 10 °C et 40 °C.
- Fonction chauffage : entre 5 °C et 40 °C.

Conditions de baignade optimales :

- 26 °C ≤ Température du local piscine ≤ 28 °C.
- 60% ≤ Hygrométrie relative ≤ 70%.

¹ Température ambiante dans le local piscine.



- Pour garantir les meilleures conditions de baignade, la température de consigne de l'air pourra être réglée au même niveau que celle de l'eau.



2 Installation

FR

2.1 I Conditions d'installation

- Lorsque l'appareil est installé et protégé par un dispositif différentiel résiduel (DDR) ayant une intensité maximale de 30 mA, il doit être installé à 2 mètres minimum des bords du bassin.
- Si aucun DDR n'est installé avec l'appareil, il doit être installé à une distance minimale de 3,5 mètres des bords du bassin.
- Ne pas soulever l'appareil en le prenant par la carrosserie : utiliser des sangles (non-fournies, voir § « 1.1.1 I Mise en place de l'appareil »).
- Installer l'appareil de niveau afin d'éviter tout débordement du bac à condensats (réglage grâce aux deux vis hexagonales, voir § « 2.2 I Installation en ambiance (appareil fixé au mur) »).
- Seule une installation en intérieur est possible : prévoir un accès facile à l'appareil pour la maintenance et les raccordements
- Attention au filtre : laisser au moins 10 centimètres en dessous. Si tel n'est pas le cas, les frais de manutention de l'appareil ne sont pas pris en charge.
- Ne rien mettre devant ou sur les grilles de soufflage et d'aspiration.
- Installer obligatoirement les plots anti-vibratiles (fournis) entre l'appareil et le mur sur lequel il est posé.
- Le mur doit supporter le poids (voir § « 1.2 I Caractéristiques techniques ») de l'appareil.
- Local piscine haut de plafond ou avec une charpente apparente : dé-stratification de la partie supérieure du local = un ou plusieurs ventilateur(s) à pales PVC ou un extracteur d'air avec amenée d'air neuf. Attention ! Appareils en 230Vac = hors volume 1 (voir ci-dessous),
- **Risque de stratification :**
 - hauteur du local < 4 à 5 mètres : VMC ou extracteur,
 - hauteur du local > 5 à 8 mètres : ventilateurs plafonniers à grandes pales.
- **Obligation du bâtiment :** local piscine = forte hygrométrie, s'assurer lors de la construction :
 - que les matériaux soient compatibles avec le milieu piscine,
 - que les parois soient suffisamment étanches et isolées afin d'éviter que de la condensation se forme dans le local quand le taux d'hygrométrie atteint 60 à 70%,Bâtiments à structure légère (véranda, abri...) : pas de risque de détérioration de la structure, en cas de formation de rosée, car elle est conçue pour résister à cela (même avec un taux d'hygrométrie à 70%),
- **Ventilation, renouvellement d'air :**
 - piscine privée : fortement recommandé,
 - piscine recevant du public : obligatoire.Le renouvellement d'air peut être assuré par :
 - une simple VMC,
 - un extracteur mural ou de toiture avec des grilles d'entrée d'air neuf,Cette ventilation assurera le renouvellement d'air hygiénique, le rejet des éventuelles chloramines ou autres produits chimiques corrosifs présents dans l'air, et l'évacuation d'air trop chaud, tout en participant à la déshumidification du local.
- L'installation de l'appareil doit être réalisée en suivant le standard IEC/HD 60364-7-702 et les réglementations nationales en vigueur pour les piscines.



Conseil : atténuer les éventuelles nuisances sonores de votre déshumidificateur



- L'installer dans un espace dégagé (les ondes sonores se reflètent sur les surfaces).
- Activer le mode « Silence » (voir § « 3.4.4 Activation / désactivation du mode « Silence » »), le déshumidificateur fonctionnera à un niveau sonore plus bas avec une capacité de déshumidification légèrement plus faible.

➤ 2.2 I Installation en ambiance (appareil fixé au mur dans l'espace du bassin)

2.2.1 Mise en place de l'appareil

- Au moins deux personnes sont nécessaires pour pouvoir déplacer l'appareil.
- Utiliser des sangles (non-fournies) pour soulever l'appareil afin de ne pas l'endommager lors de la mise en place.
- Positionner les sangles comme indiqué par les pointillés sur le schéma ci-dessous :

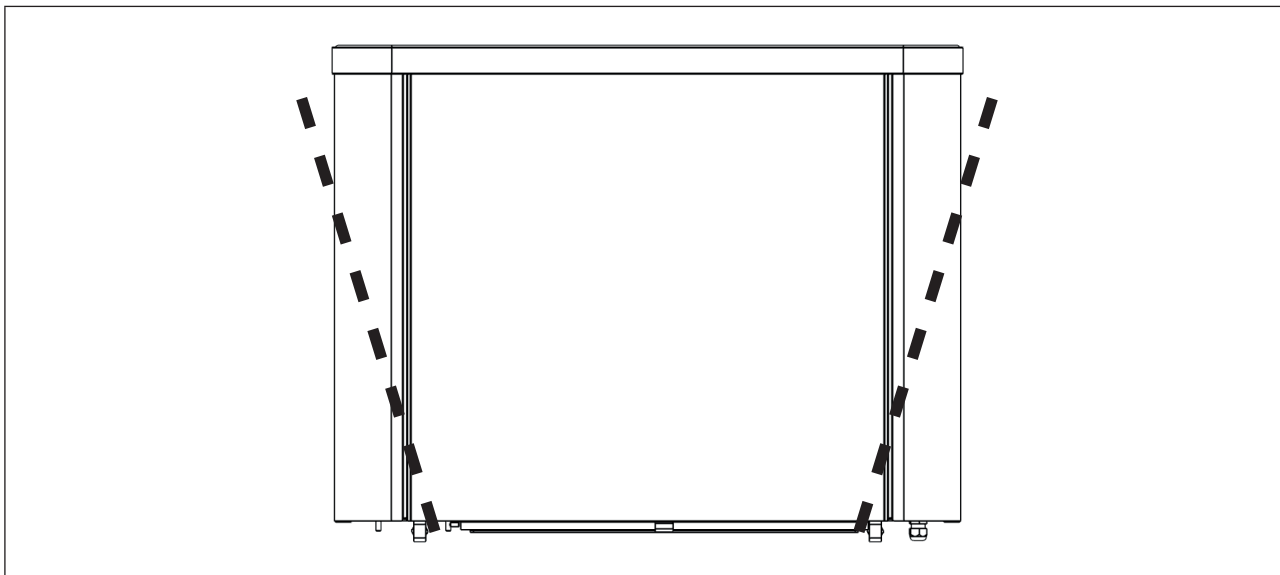

Information : poids de l'appareil

- Le coté gauche de l'appareil (vu de face) est plus lourd que le coté droit.

2.2.2 Sélection de l'emplacement



- L'appareil doit obligatoirement être fixé au mur afin d'éviter tout risque de basculement, y compris s'il est équipé d'un pied de support.

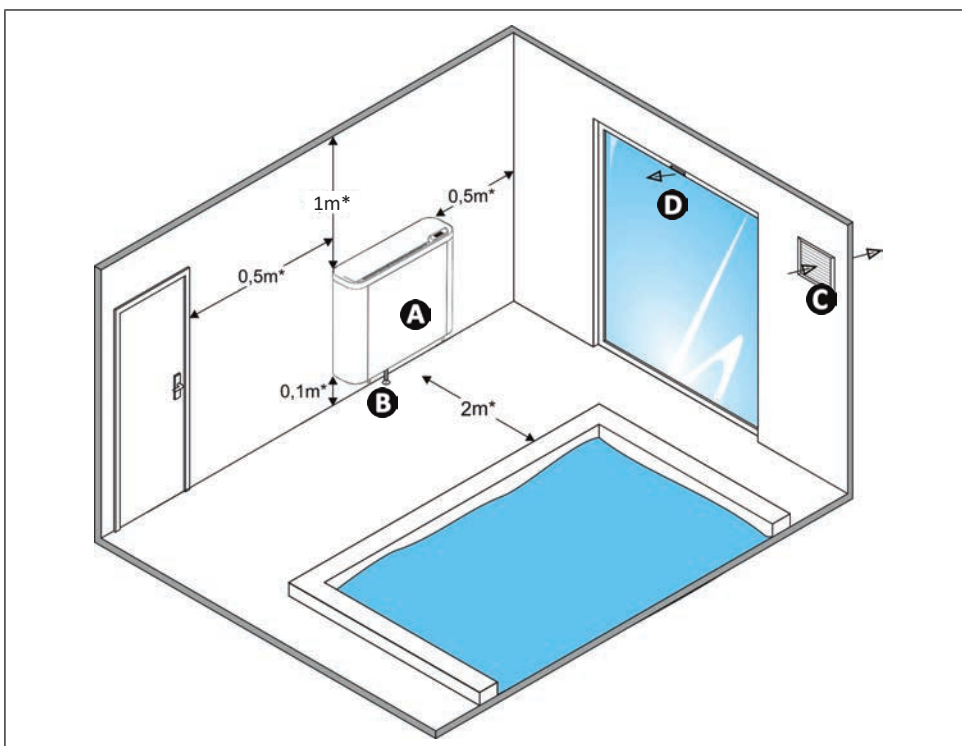

- Pour fixer l'appareil au mur (« plein »), suivre les étapes suivantes :

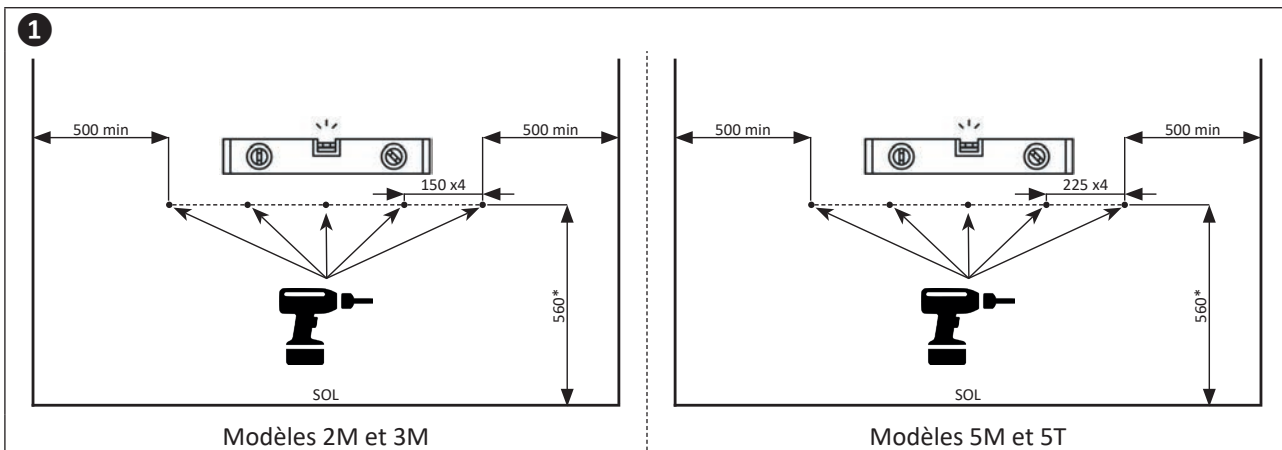

*Distance à respecter lorsque le déshumidificateur est monté avec le kit pied. Si ce n'est pas le cas, cette distance peut être augmentée.

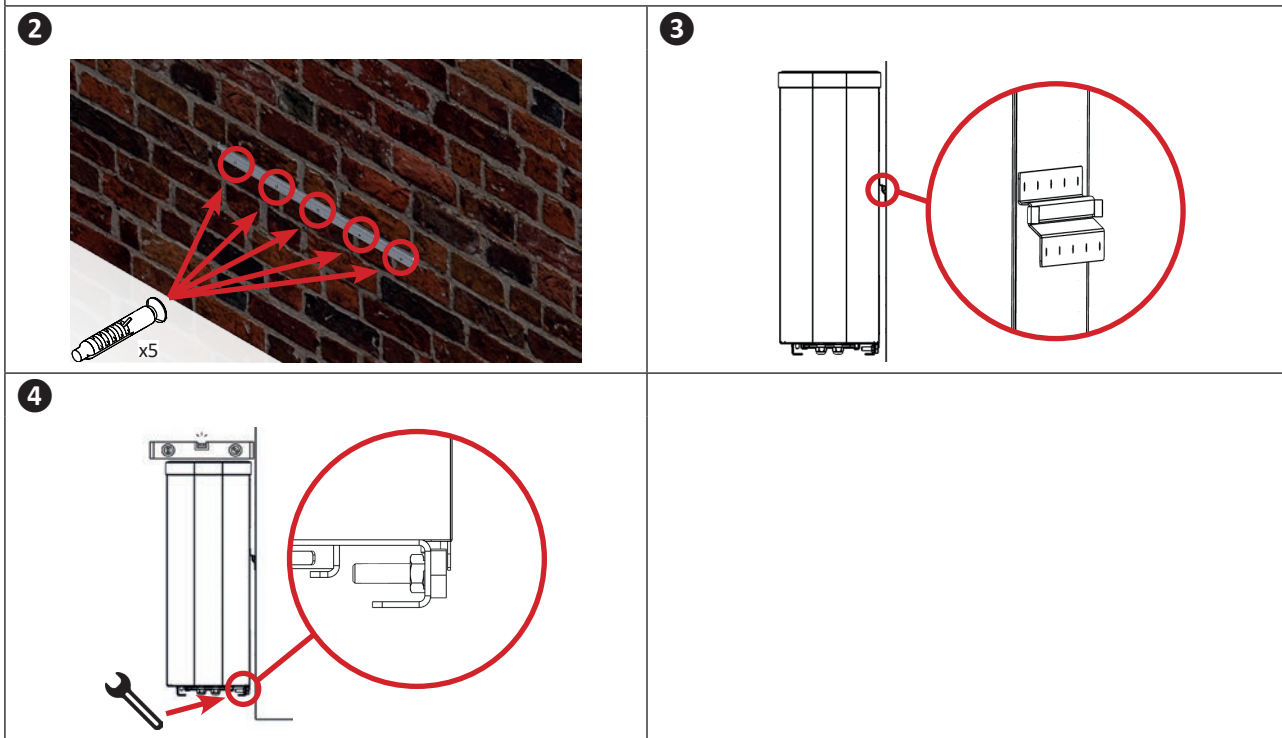

2.3 I Raccordement de l'évacuation des condensats

- Prévoir une pente suffisante pour assurer un bon écoulement.
- L'évacuation se fera par l'intermédiaire d'un siphon ou d'un entonnoir.
- Sorties prévues sous l'appareil.
- Veiller à ce que le siphon soit rempli d'eau de manière à ne pas créer d'aspiration d'air par le tuyau d'évacuation des condensats.

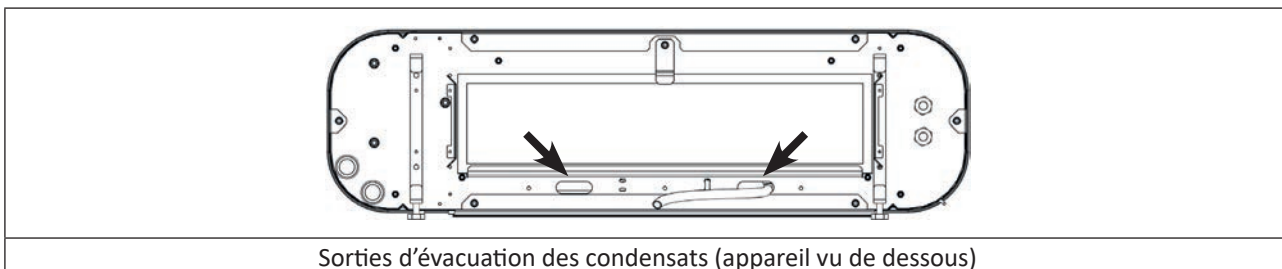

i **Conseil : évacuation des condensats**

Attention, votre appareil peut évacuer plusieurs litres d'eau par jour. Il est fortement recommandé de brancher l'évacuation sur un circuit d'évacuation d'eau adapté.

➤ 2.4 I Accès aux borniers de raccordements électriques

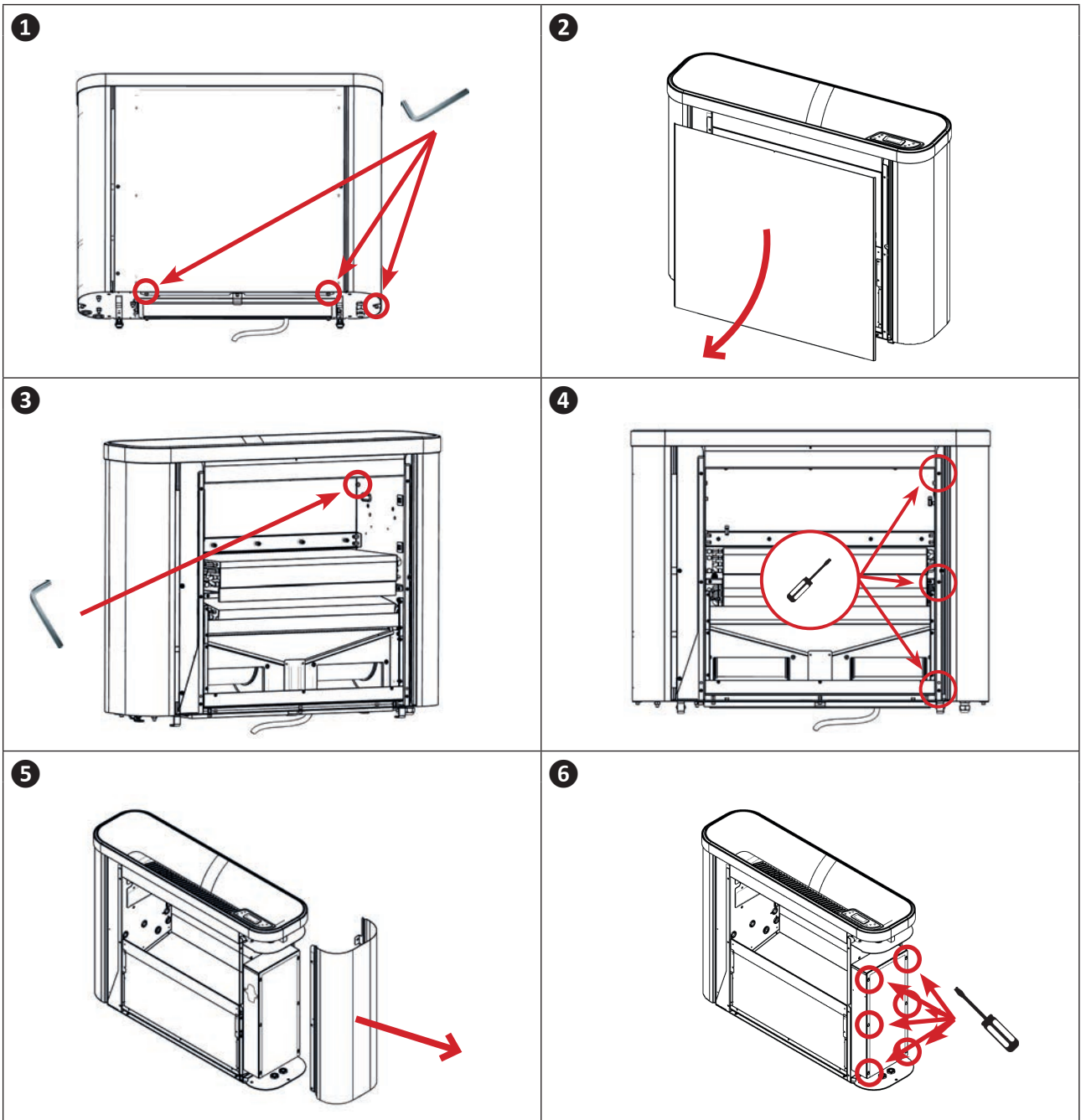

2.5 I Raccordements de l'alimentation électrique



- Avant toute intervention à l'intérieur de l'appareil, il est impératif de couper l'alimentation électrique de l'appareil : risque de choc électrique pouvant entraîner des dommages matériels, de graves blessures, voire la mort.
- Des bornes mal serrées peuvent provoquer un échauffement du bornier pouvant entraîner une annulation de la garantie.
- Seul un technicien qualifié et expérimenté est habilité à effectuer un câblage dans l'appareil ou à remplacer le câble d'alimentation.
- L'installateur doit, en consultant le fournisseur d'énergie électrique si nécessaire, veiller à ce que l'équipement soit bien raccordé à un réseau électrique d'impédance inférieure à 0,095 ohm.

FR

- L'alimentation électrique du déshumidificateur doit provenir d'un dispositif de protection et de sectionnement (non fourni) en conformité avec les normes et réglementations en vigueur du pays d'installation.
- L'appareil est prévu pour un raccordement sur une alimentation générale avec régime de neutre TT ou TN.S,
- Protection électrique : par disjoncteur (courbe D, calibre à définir selon le tableau § « 1.4 I Caractéristiques techniques »), avec dispositif de protection différentiel adapté (disjoncteur ou interrupteur) dédié.
- Une protection supplémentaire peut être requise lors de l'installation pour garantir la catégorie de surtension II.
- L'alimentation électrique doit correspondre à la tension indiquée sur la plaque signalétique de l'appareil.
- Le câble électrique d'alimentation doit être isolé de tout élément tranchant ou chaud pouvant l'endommager, ou pouvant l'écraser.
- L'appareil doit être raccordé impérativement à une prise de terre.
- Les canalisations de raccordement électrique doivent être fixes.
- Utiliser le presse-étoupe pour le passage du câble d'alimentation dans l'appareil.
- Utiliser du câble d'alimentation (type RO2V) adapté pour une utilisation extérieure ou enterrée (ou bien passer le câble dans une gaine de protection) et de diamètre extérieur compris entre 9 et 18 mm.
- Il est recommandé d'enterrer le câble à 50 cm de profondeur (85 cm sous une route ou un chemin), dans une gaine électrique (annelée rouge).
- Dans le cas où ce câble enterré croise un autre câble ou une autre conduite (gaz, eau...), la distance entre eux doit être supérieure à 20 cm.
- Connecter le câble d'alimentation sur le bornier de raccordement à ressort à l'intérieur de l'appareil comme indiqué ci-dessous :

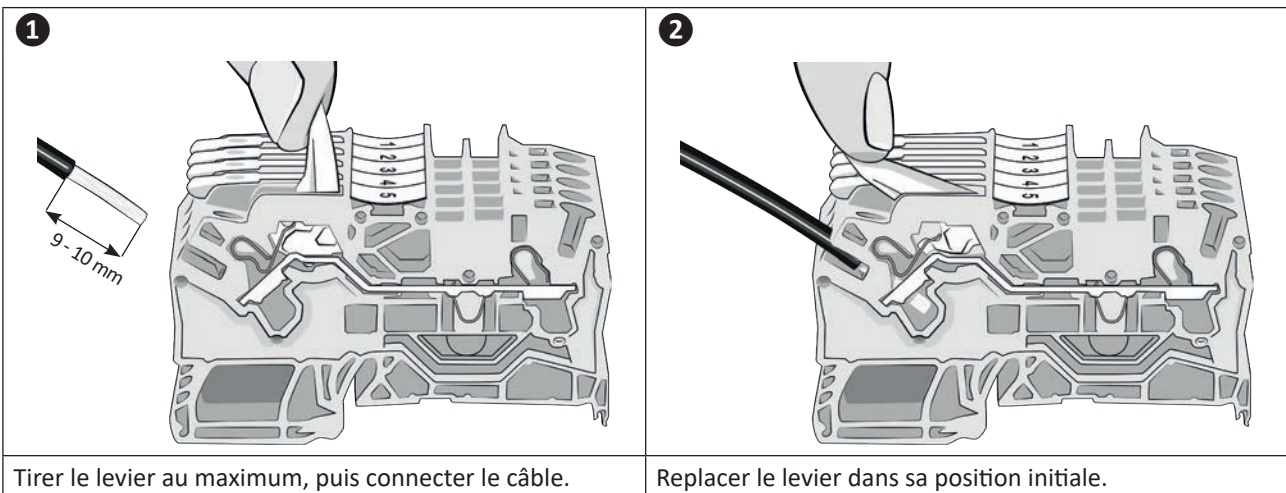

2.5.1 Raccordement de l'interrupteur volet de piscine

- Connecter les câbles du contact du volet de piscine sur les bornes X9.5 et X9.6 comme indiqué sur le schéma ci-dessous.

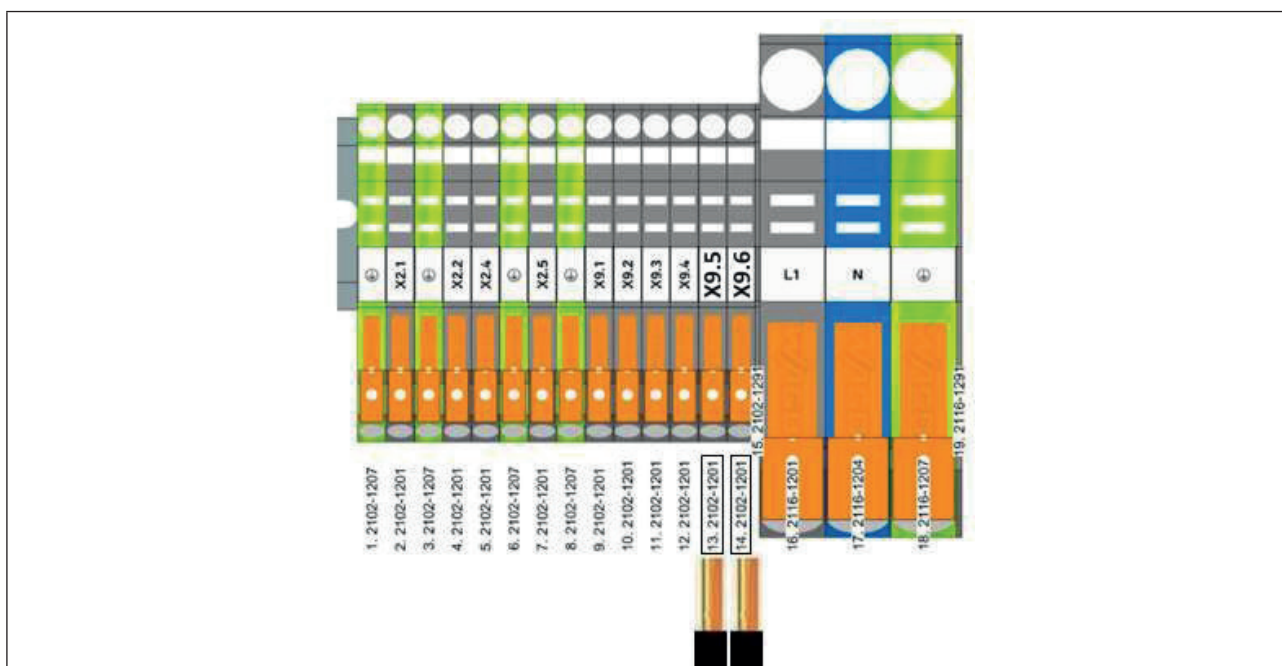

2.6 | Raccordements d'options



Montage et activation des options :

- Se référer à la notice d'installation et d'utilisation fournie avec l'option.

2.6.1 Option « batterie eau chaude »

- Cette option permet au déshumidificateur de chauffer l'air du local pour lequel il est installé. Il doit être prévu une source chaude primaire (échangeur, chaudière, géothermie...) montée en amont. Pour cela, utiliser le kit « batterie eau chaude » disponible en accessoire.
- Pour le raccordement, consulter la notice fournie avec le kit.

2.6.2 Option « appoint électrique »

- Cette option permet au déshumidificateur de chauffer l'air du local pour lequel il est installé. Pour cela, utiliser le kit « appoint électrique » disponible en accessoire.
- Pour le raccordement, consulter la notice fournie avec le kit.

2.6.3 Option « commande déportée »

- Cette option permet de déporter l'interface utilisateur de l'appareil afin de piloter l'appareil à distance. Pour cela, utiliser le kit « commande déportée » disponible en accessoire.
- Pour le raccordement, consulter la notice fournie avec le kit.



3 Utilisation

Votre déshumidificateur fonctionne selon le principe de la pompe à chaleur avec aspiration de l'air chaud et humide se trouvant dans le local piscine puis soufflage d'un air plus chaud et sec.

Il est idéal pour le maintien d'un taux d'hygrométrie entre 60% et 70%.

Lorsque le taux d'hygrométrie est inférieur à 60%, il provoque une sensation de fraîcheur excessive à la sortie de l'eau. Lorsqu'il est supérieur à 70%, il provoque trop de moiteur et de condensation dans la pièce.

3.1 I Présentation de l'interface utilisateur

3.1.1 Présentation de l'écran d'affichage et des touches de fonction



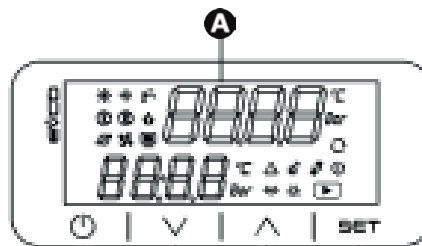



FR



	Description
	Affichage multifonctionnel
	Touche « marche / arrêt » ou « retour »
	Touche « haut » ou (dés)activation de la fonction chauffage
	Touche « bas » ou (dés)activation du mode « Silence »
	Touche « réglage » ou « valider »

3.1.2 Description de l'écran d'affichage

Symbole	Désignation	Fixe	Clignotant	Éteint
	On/Off	Appareil éteint	/	Appareil en fonctionnement
	Déshumidification	Appareil en fonctionnement déshumidification	Appareil en temporisation	/
	Chauffage	Appareil en mode chauffage	/	/
	Dégivrage	Dégivrage actif	/	/
	Paramètres	Appareil en mode «paramétrage»	/	/
	Mode test	Mode test activé	/	/
	Compresseur	Compresseur actif	Compresseur en temporisation	Compresseur inactif
	Ventilateur	Ventilateur(s) allumé(s)	Ventilateur en temporisation	Ventilateur(s) fermé(s)

	Appoint électrique	Appoint électrique en chauffe	/	Appoint électrique à l'arrêt
	Circulateur (option batterie eau chaude)	Circulateur actif	/	Circulateur inactif
	Alarme	Alarme en cours	/	/
	Celsius	Appareil configuré pour mesurer en degrés Celsius	/	/
	Mode « Manuel »	Programmation en mode «manuel»	/	/
	Pourcentage taux d'hygrométrie	Appareil configuré comme capteur d'humidité	/	/

➤ 3.2 I Mise en fonctionnement

3.2.1 Mise sous tension de l'appareil





- Mettre l'appareil sous tension (en alimentant le bornier général).
- La version du programme reste visible pendant 5 secondes puis l'écran affiche « OFF » et « KEY » en attendant le démarrage de l'appareil.

Uniquement sur les modèles Sirocco 5T (triphase) :

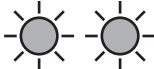

- **Cette opération doit être réalisée uniquement par un professionnel agréé.**
- **Ce contrôleur de phases protège le compresseur. Il est interdit d'inverser les phases :**
 - Au contacteur de puissances.
 - Au compresseur.

- A la mise sous tension du déshumidificateur, vérifier l'état des voyants du contrôleur d'ordre de phases, comme indiqué ci-dessous :

		
Etat des voyants	OK~ 	OK~ 

- En cas d'inversion de phases ou de phase manquante :
 1. Couper l'alimentation électrique de l'appareil ;
 2. Inverser deux phases directement sur le bornier de raccordement d'alimentation électrique de l'appareil ;
 3. Alimenter à nouveau l'appareil et vérifier le statut des voyants.

3.2.2 Démarrage de l'appareil

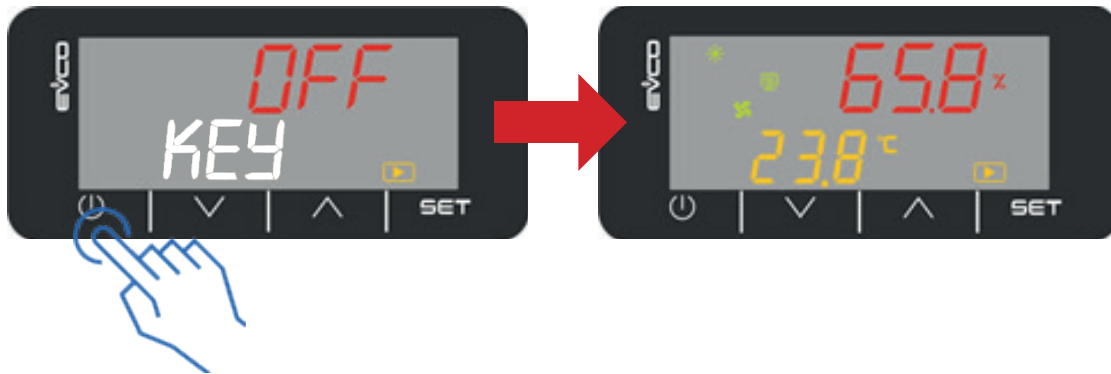





- Faire un appui long (plus de 3 secondes) sur .
- L'écran affiche tous les symboles accompagné d'un bip sonore.
La valeur affichée à l'écran correspond à l'hygrométrie relative (%).
Il est également possible d'afficher simultanément la température ambiante (°C). Pour cela, il suffit de configurer le mode chauffage en valeur « Hetr » ou « coil ». (voir §3.3.2 « Configurer le mode de chauffage »).

3.3 I Configuration de l'appareil









A l'installation du déshumidificateur, il est essentiel de configurer l'appareil pour assurer un fonctionnement optimal et adapté aux conditions d'utilisation. Pour cela, accéder au menu « EASY » (réservé à un professionnel qualifié et nécessitant un code accès).

Pour accéder et naviguer dans les menus :

- Faire un appui long (plus de 3 secondes) sur le bouton .
- Naviguer avec les touches  et .
- Appuyer sur  pour valider (entrer dans un sous-menu ou valider un choix).
- Appuyer sur  pour revenir à l'écran précédent.

Information : liste des menus		
Menu	Description	Restriction
USER	Menu dédié à l'utilisateur pour la gestion des consignes	/
EASY	Menu dédié à l'installateur pour le paramétrage de l'appareil lors de l'installation initiale et/ou d'option	Utilisation réservée à un professionnel qualifié, nécessitant un code accès.
INIT PARA	Menu informatif dédié au statut et aux paramètres basiques de l'appareil	
ADVI	Menu dédié aux paramètres avancés de l'appareil (mode « Lecture »)	
ADVDr	Menu dédié aux paramètres avancés de l'appareil (mode « Ecriture »)	

3.3.1 Configurer le mode de ventilation

- Dans le menu « EASY », à l'aide des touches  et  atteindre le paramètre « P16 » puis appuyer sur  pour valider.
- A l'aide des touches  et , sélectionner le mode de ventilation souhaité :
 - 0 = ventilation intermittente.
La ventilation s'enclenche toutes les 30 minutes pendant 5 minutes.
 - 1 = ventilation permanente (paramétrage par défaut).
La ventilation est active en permanence.
- Appuyer sur  pour valider.
- Appuyer sur  pour retourner à l'écran précédent.
Faire plusieurs appuis successifs sur  pour retourner à l'écran d'accueil.



Information : importance du mode de ventilation

- La ventilation contribue à assurer un bon brassage de l'air et ainsi une meilleure uniformisation des conditions de température et d'hygrométrie dans l'ensemble du local.
- Favoriser la ventilation permet ainsi d'augmenter significativement et économiquement le confort de baignade.

3.3.2 Configurer le mode de chauffage

Dans le cas de figure d'une installation d'un kit de chauffage (« appoint électrique » ou « batterie eau chaude »), il est indispensable de configurer le mode de chauffage requis.

- Dans le menu « EASY », à l'aide des touches ou atteindre le paramètre « P44 » puis appuyer sur pour valider.
 - A l'aide des touches ou choisir entre « dsbL », « Hetr » ou « coil »
 - dsbL = aucune option de chauffage.
 - Hetr = appoint électrique (paramétrage par défaut).
 - coil = batterie eau chaude.
 - Appuyer sur pour valider.
 - Appuyer sur pour retourner à l'écran précédent.
- Faire plusieurs appuis successifs sur pour retourner à l'écran d'accueil.

Information : mise-à-jour de l'écran d'accueil

- La validation du kit de chauffage (« appoint électrique » ou « batterie eau chaude ») s'accompagne d'une mise à jour de l'écran d'accueil avec l'affichage simultané :
 - Du taux d'hygrométrie relative (%),
 - De la température ambiante (°C) du local piscine.



A ce stade de la configuration, seul le mode de chauffage est validé. Il convient ensuite d'activer ou de désactiver la fonction depuis l'écran d'accueil :

Pour activer l'option chauffage :

- Faire un appui long (plus de 3 secondes) sur la touche , l'écran affiche « CHU ON ».
- L'activation de la fonction chauffage est visible sur l'écran sous la forme du symbole .



- Le symbole indique que le chauffage est activé et non nécessairement actif. Seul l'éclairage des LEDs ou témoigne de la mise en marche de la fonction chauffage.

Pour désactiver l'option chauffage :

- Faire un appui long (plus de 3 secondes) sur la touche , l'écran affiche « CHU OFF ».

3.3.3 Configurer le mode volet de piscine

Le mode volet de piscine permet d'adapter les fonctions déshumidification et chauffage par rapport au statut (couvert / découvert) de la piscine.

A la détection de la fermeture du volet, la température de consigne de chauffage bascule sur le point (inférieur) défini dans le paramètre P66 (voir § 3.4.3 « Réglage des températures de consigne »).



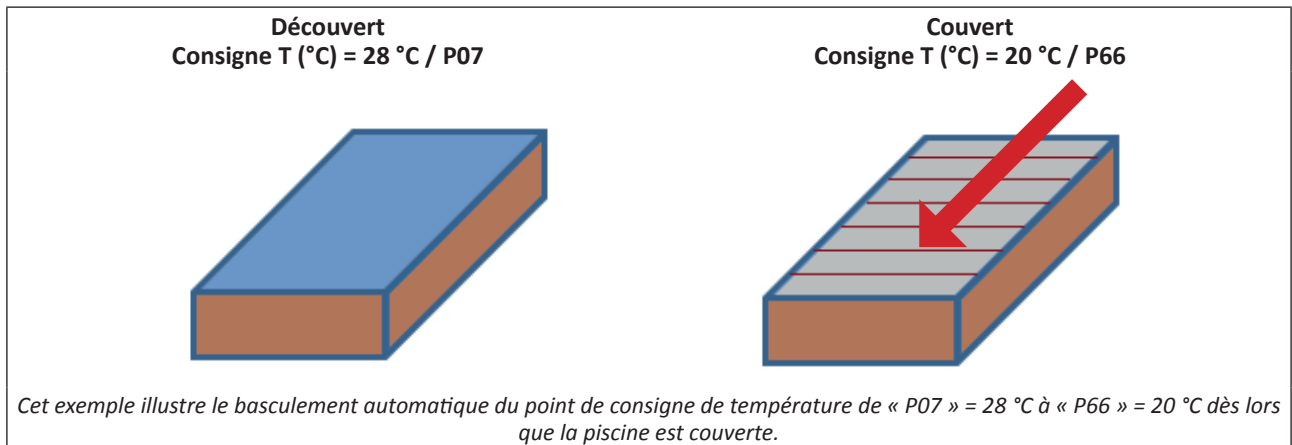





Cette configuration contribue à réduire la consommation en chauffage lorsque le bassin n'est pas fréquenté.



Pour activer cette fonction, il est indispensable de :

1. Raccorder préalablement l'interrupteur de volet de piscine (voir §2.5.1 « Raccordement de l'interrupteur volet de piscine ») ;

2. Activer le mode volet de piscine :

- Dans le menu « EASY », à l'aide des touches  ou  atteindre le paramètre « P67 » puis appuyer sur  pour valider.
 - A l'aide des touches  ou , sélectionner :
 - Yes = activation du mode volet automatique (paramétrage par défaut).
 - No = désactivation du mode volet automatique.
 - Appuyer sur  pour valider.
 - Appuyer sur  pour retourner à l'écran précédent.
- Faire plusieurs appuis successifs sur  pour retourner à l'écran d'accueil.











Information : intérêts de la fonction volet piscine

- Lorsque le contact de fermeture du volet est détecté, il n'y a plus d'évaporation de l'eau de la piscine. La fonction déshumidification est alors automatiquement désactivée.
- Si un processus de déshumidification est en cours lors de la couverture du bassin, la fonction se désactivera seulement une fois la consigne d'hygrométrie atteinte.

3.3.4 Configurer le mode test

Une fois l'installation du déshumidificateur finie, l'installateur a la possibilité de contrôler l'appareil en mode test. Ce mode est destiné à forcer les fonctions déshumidification (et chauffage si kit installé).









Pour activer/désactiver le mode test :

- Dans le menu « EASY », à l'aide des touches  ou  atteindre le paramètre « P25 » puis appuyer sur  pour valider.
- A l'aide des touches  ou , sélectionner :
 - 0 = arrêt du mode test (paramétrage par défaut).
 - 1 = démarrage du mode test.
- Appuyer sur  pour valider.
- Appuyer sur  pour retourner à l'écran précédent.
Faire plusieurs appuis successifs sur  pour retourner à l'écran d'accueil.



- Lorsque le mode test est activé, le symbole  apparaît à l'écran.

Pour paramétrer la durée du mode test :





- Dans le menu « EASY », à l'aide des touches  ou  atteindre le paramètre « P26 » puis appuyer sur  pour valider.
- A l'aide des touches  ou , choisir la durée (en minutes) souhaitée.
Par défaut, la durée est de 30 minutes.
A noter que le paramétrage de la durée est une étape préalable au lancement du mode test. Toute modification de ce paramètre en cours de test sera prise en compte ultérieurement.
- Appuyer sur  pour valider.
- Appuyer sur  pour retourner à l'écran précédent.
Faire plusieurs appuis successifs sur  pour retourner à l'écran d'accueil.



- Dans le cas d'un arrêt manuel anticipé du mode test (« P25 »=0), le symbole  reste allumé à l'écran jusqu'au décompte de « P26 ».

Plusieurs contrôles peuvent être effectués en mode test :

- Vérifier qu'un air chaud sorte de l'appareil au niveau de la grille de soufflage.
- Vérifier la présence des symboles suivants :

Déshumidification	Chauffage
	
	 ou 

En fonction des conditions de test, il n'est pas obligatoire d'observer l'évacuation des condensats.

3.4 I Fonctions utilisateur

3.4.1 Allumer ou éteindre l'appareil

Pour allumer l'appareil :



FR

- Faire un appui long (plus de 3 secondes) sur .
- L'écran affiche tous les symboles accompagné d'un bip sonore.

La valeur affichée à l'écran correspond à l'hygrométrie relative (%).

Il est également possible d'afficher simultanément la température ambiante (°C). Pour cela, il suffit de configurer le mode chauffage en valeur « Hetr » ou « coil ». (voir §3.3.2 « Configurer le mode de chauffage »).



- Dans le cas d'un paramétrage en ventilation intermittente, les valeurs affichées peuvent sensiblement changer lors de la mise en route de la ventilation.

Pour éteindre l'appareil :

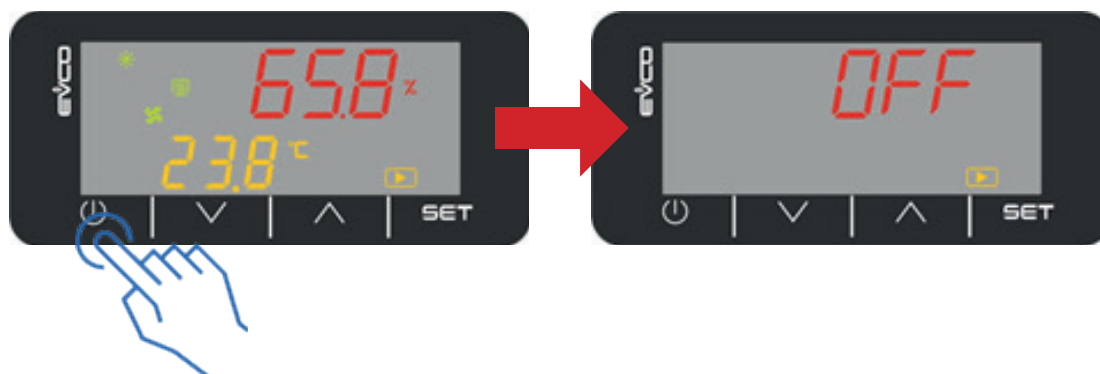

- Faire un appui long (plus de 3 secondes) sur .



3.4.2 Déverrouillage du clavier

Si l'option « verrouillage clavier » est activée, lorsqu'aucune touche n'est pressée pendant une dizaine de seconde, le clavier se verrouille automatiquement.



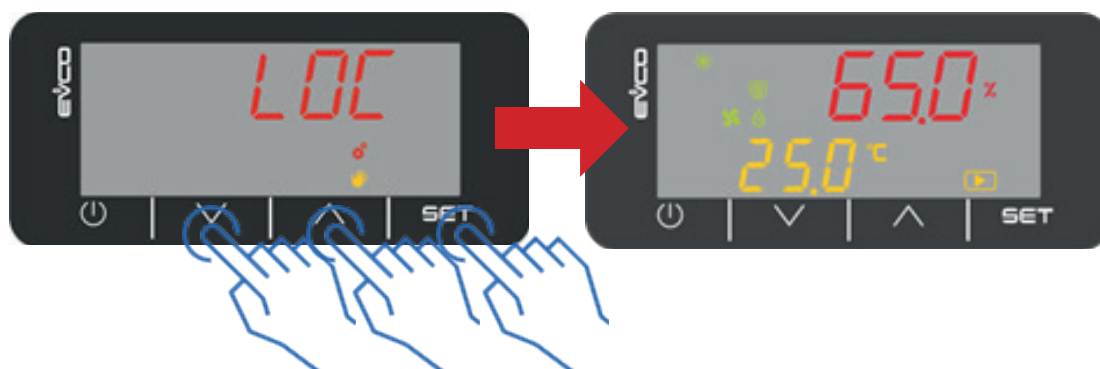







Lors de l'appui sur une touche, l'indication « LOC » s'affiche.

Pour déverrouiller le clavier :



- Faire un appui long (plus de 3 secondes) sur une des touches suivantes : ,  ou .
- L'indication « ULOC » s'affiche après le déverrouillage de l'écran.

3.4.3 Réglage des températures de consigne

- Faire un appui long (plus de 3 secondes) sur .
- Naviguer à l'aide des touches  ou  jusqu'à atteindre le menu « USER » puis appuyer sur  pour valider.
- Naviguer à l'aide des touches  ou  jusqu'à atteindre le paramètre à modifier (voir encart « Information : liste des paramètres de consigne » ci-dessous) puis appuyer sur  pour valider.
- Régler la consigne à la température souhaitée à l'aide des touches  ou  puis appuyer sur  pour valider.
- Appuyer sur  pour retourner à l'écran précédent.

Faire plusieurs appuis successifs sur  pour retourner à l'écran d'accueil.

Information : liste des paramètres de consigne



Paramètre	Description
P4	Consigne déshumidification
P7	Consigne chauffage
P66	Consigne chauffage (gestion volet automatique)

3.4.4 Activation / désactivation du mode « Silence »

Le mode « Silence » permet de réduire le niveau sonore de l'appareil en abaissant le régime de ventilation lorsque les fonctions déshumidification et/ou chauffage sont activées.

Lorsque le mode « Silence » est activé, la capacité de déshumidification de l'appareil est réduite.



Information : Mode « Silence » = ZEn

- Sur l'écran d'affichage de l'appareil, le mode « Silence » est nommé « ZEn ».

Pour activer le mode « Silence » :

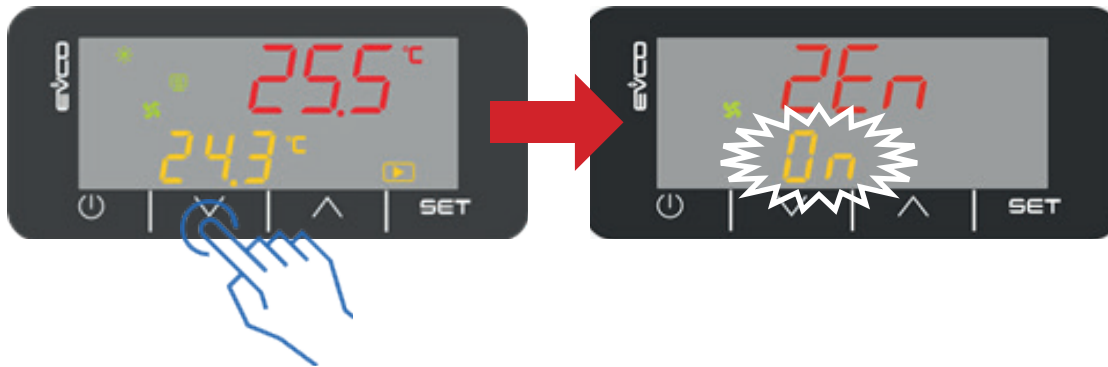

FR

- Faire un appui long (plus de 3 secondes) sur .
- L'affichage indique l'état du mode « Silence » (« ZEn » + « On ») en clignotant 3 fois puis retourne à l'écran initial.



- La durée du mode « Silence » est fixée à 2 heures. A l'issue des 2 heures, le mode « Standard » est réactivé automatiquement, afin de rétablir un régime de déshumidification adapté ; un nouveau cycle du mode « Silence » pourra être réactivé si le taux d'hygrométrie mesuré est satisfaisant.

Pour désactiver le mode « Silence » :

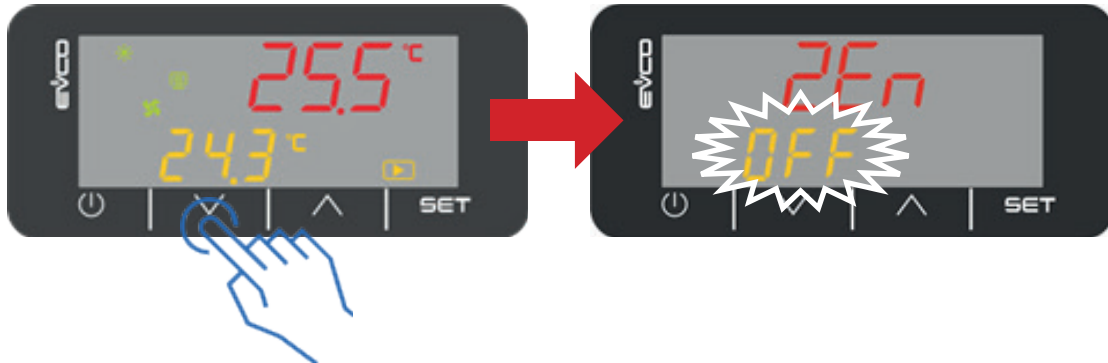

- Faire un appui long (plus de 3 secondes) sur .
- L'affichage indique l'état du mode « Silence » (« ZEn » + « OFF ») en clignotant 3 fois puis retourne à l'écran initial.



Conseil : utilisation du mode « Silence »

- A tout moment, si le taux d'hygrométrie mesuré est supérieur aux conditions recommandées pour le confort des utilisateurs ou la viabilité du bâtiment, le mode « Silence » sera interrompu automatiquement pour assurer un niveau de déshumidification adéquat.



4 Maintenance

4.1 | Entretien



- Avant toute opération d'entretien de l'appareil, il est impératif de couper l'alimentation électrique : risque de choc électrique pouvant entraîner des dommages matériels, de graves blessures, voire la mort.
- Un entretien général de l'appareil est recommandé au moins une fois par an, afin de vérifier son bon fonctionnement et de maintenir ses performances, ainsi que pour prévenir certaines pannes éventuelles. Ces actions sont à la charge de l'utilisateur et doivent être réalisées par un technicien qualifié.

4.1.1 Entretien mensuel à effectuer par l'utilisateur

- Faire un contrôle visuel de l'évacuation des condensats et contrôler la bonne mise en place du flexible d'évacuation.
- Contrôler l'état d'encrassement des filtres :
 - Retirer manuellement les fibres et poussières accumulées. Si besoin, aspirer.
 - Laver le filtre à l'eau tiède savonneuse et laisser sécher.
 - Remplacer le filtre si besoin, comme indiqué ci-dessous pour le retirer (le filtre est sécurisé par une patte de fixation à dévisser) :

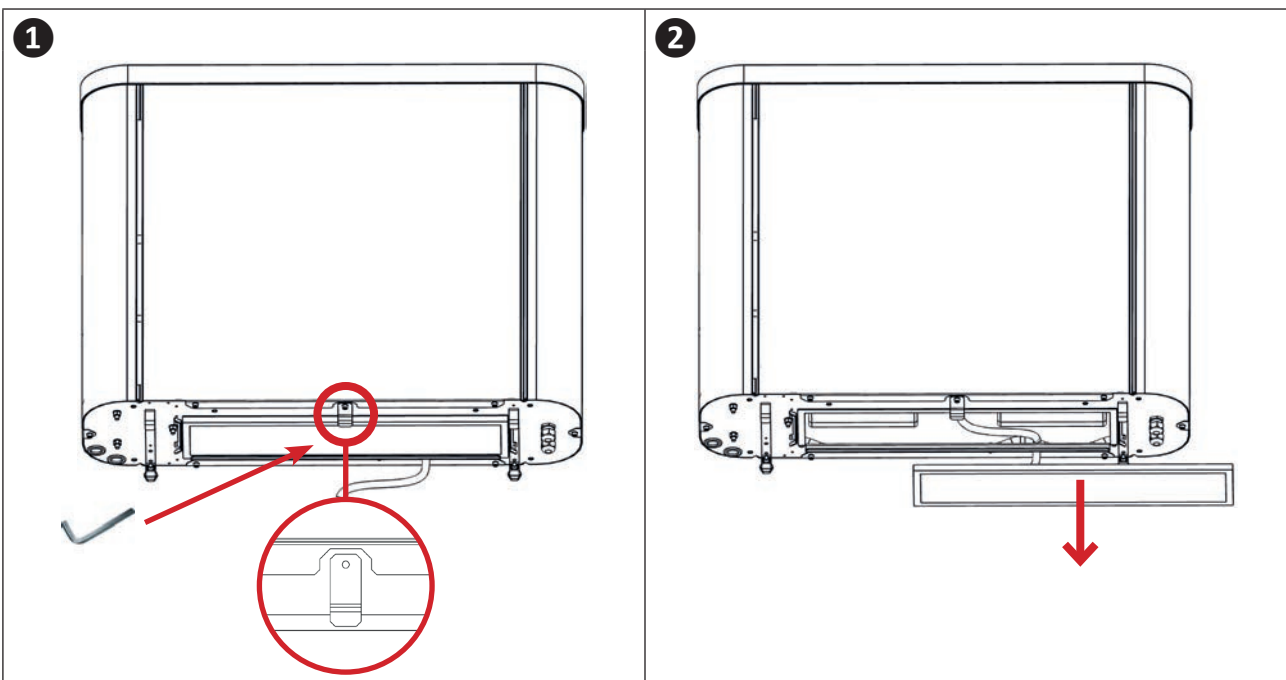

- L'affichage d'un message d'entretien du filtre programmé sur la durée de ventilation contribue à un bon entretien de l'appareil.

4.1.2 Entretien annuel à effectuer par un technicien qualifié

- Vérifier le serrage des câbles électriques du bornier électrique sur leurs bornes de raccordement, ainsi que les vis des contacteurs.
- Vérifier le bon fonctionnement de chaque relais de commande et contacteur de puissance.



- Sur le SIROCCO² 5T, grâce au contrôleur de phases, toute modification d'ordre de phases sur le réseau de distribution ou sur l'installation électrique existante est détecté. L'appareil se met alors en défaut (voir 5.2 « Affichage des alarmes »).

- Procéder à un nettoyage externe de l'ensemble de l'unité à l'aide d'un chiffon légèrement humide.
- Vérifier l'état de propreté du bac à condensats et du flexible d'évacuation.
- Pour améliorer le fonctionnement de l'appareil, un contrôle visuel de l'état d'encrassement des batteries (évaporateur/condenseur et eau chaude) peut être réalisé en suivant la procédure de démontage (hors tension) ci-dessous :

FR

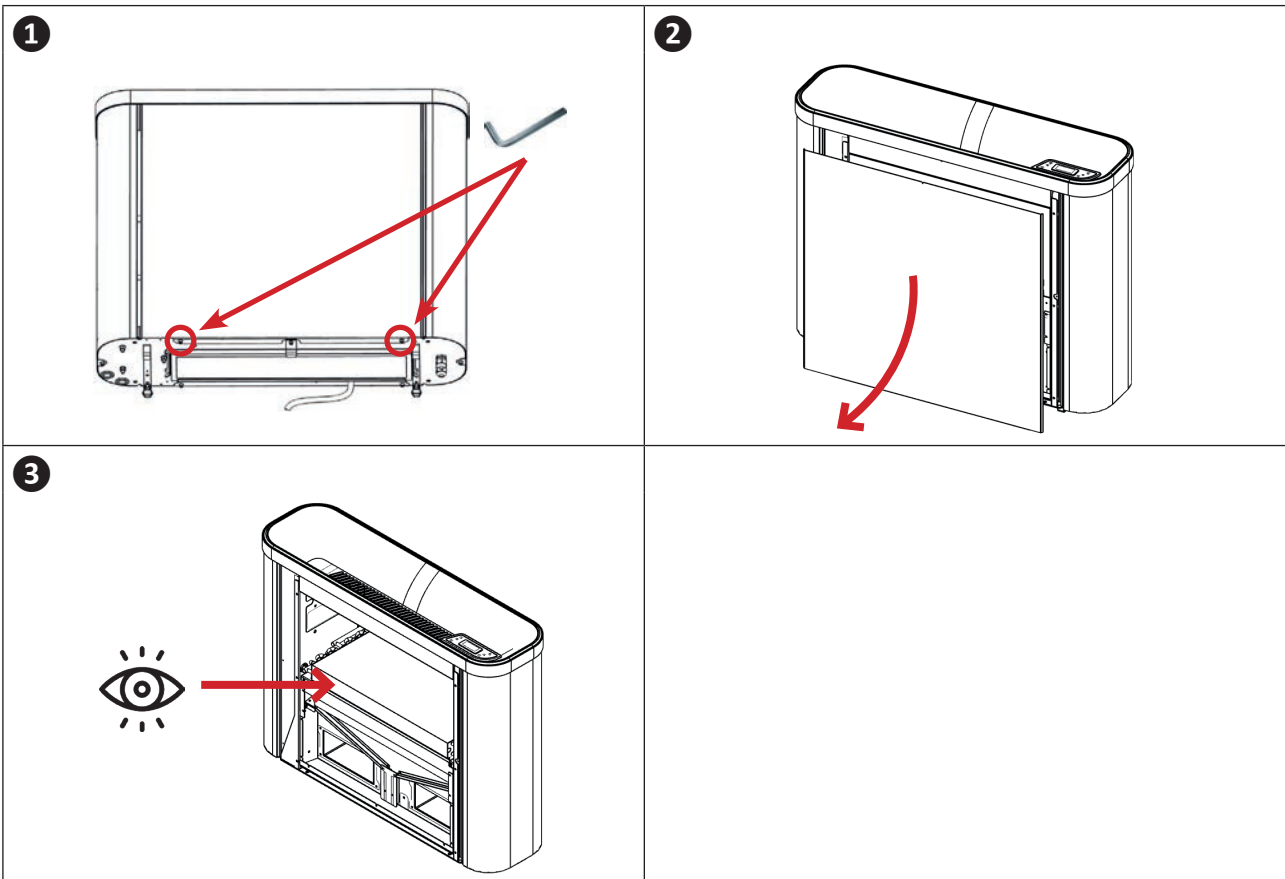

- Suivant l'état, procéder à un nettoyage à l'aide d'une brosse en soie et d'un aspirateur.



5 Résolution de problème



- Avant de contacter votre revendeur, nous vous invitons à procéder à de simples vérifications en cas de dysfonctionnement à l'aide des tableaux suivants.
- Si le problème persiste, contacter votre revendeur.
-  : Actions réservées à un technicien qualifié

5.1 I Comportements de l'appareil

L'appareil évacue de l'eau	<ul style="list-style-type: none"> • Votre appareil évacue de l'eau, appelée condensats. Cette eau est l'humidité que votre déshumidificateur condense afin d'assécher l'air.
L'appareil fonctionne mais les baies vitrées sont couvertes d'eau	<ul style="list-style-type: none"> • C'est le point de rosée, c'est-à-dire le moment où la vapeur d'eau contenue dans l'air va changer d'état au contact d'une surface froide. C'est le phénomène de condensation. Cela ne veut pas dire que votre appareil ne fonctionne pas. Ce phénomène est normal, en raison de la présence d'humidité dans l'air (65% d'humidité en conditions de confort) et d'une température extérieure froide.
Le déshumidificateur souffle de l'air chaud alors que le chauffage est absent ou désactivé	<ul style="list-style-type: none"> • Le principe thermodynamique sur lequel repose la fonction de déshumidification transforme une partie de l'énergie absorbée en chaleur transmise au flux d'air ventilé.
L'appareil se met en dégivrage	<ul style="list-style-type: none"> • Le circuit frigorifique du déshumidificateur est impacté par les conditions de fonctionnement environnantes. Les températures plus basses et la teneur en humidité de l'air ambiant sont plus favorables à la formation de givre. • Pour garantir son bon fonctionnement, l'appareil élimine toute trace de givre en enclenchant un cycle de dégivrage qui ne dure que quelques minutes.
L'air soufflé sort plus chaud en mode « Silence »	<ul style="list-style-type: none"> • La réduction du bruit s'accompagne d'une baisse de la vitesse de ventilation. De fait, la même quantité de chaleur est transmise à un plus faible débit d'air. L'air soufflé est donc plus chaud.
La ventilation reste active alors que la/les consigne(s) sont atteintes	<ul style="list-style-type: none"> • La ventilation est prolongée quelques minutes dès lors que les consignes de température et d'hygrométrie sont atteintes. Cela permet d'optimiser l'efficacité de l'appareil en évacuant les calories résiduelles dans les batteries encore chaudes.

5.2 I Affichage de code erreur

Code	Description	Cause possible	Acquittement
A01	Défaillance Sonde hygrométrie	<ul style="list-style-type: none"> • Sonde en court-circuit. • Sonde déconnectée. • Sonde HS (sonde à remplacer). 	Automatique
A02	Défaillance Sonde température ambiante	<ul style="list-style-type: none"> • Sonde en court-circuit. • Sonde déconnectée. • Sonde HS (sonde à remplacer). 	Automatique
A03	Défaillance Sonde température – évaporateur	<ul style="list-style-type: none"> • Sonde en court-circuit. • Sonde déconnectée. • Sonde HS (sonde à remplacer). 	Automatique
A04	Défaillance Sonde température - soufflage	<ul style="list-style-type: none"> • Sonde en court-circuit. • Sonde déconnectée. • Sonde HS (sonde à remplacer). 	Automatique
A05	Température ambiante trop haute	<ul style="list-style-type: none"> • Température hors plage de fonctionnement. • Sonde défailante. 	Automatique
A06	Température ambiante trop basse		Automatique
A07	Entretien filtre	<ul style="list-style-type: none"> • Memento pour entretien du filtre. 	Automatique
A13	Température de soufflage trop haute	<ul style="list-style-type: none"> • Filtre encrassé. • Sonde défailante. • Ventilateur défailant. 	Automatique
A14	Haute pression	<ul style="list-style-type: none"> • Filtre encrassé. • Entrée d'air obstruée. • Problème circuit frigorifique. 	Automatique*
A15	Basse pression	<ul style="list-style-type: none"> • Problème circuit frigorifique. 	Automatique*
A16	Vitesse du ventilateur	<ul style="list-style-type: none"> • Ventilateur défailant. 	Automatique*

➤ 5.3 I Paramètres de fonctionnement

Menu	Paramètre	Description	Unité / Valeurs
User	P4	Consigne hygrométrie	%
User	P7	Consigne température	°C
Easy Inst	P16	Type de ventilation	<ul style="list-style-type: none"> • Intermittent • Permanent
Easy Inst	P25	Mode test : « Départ / Arrêt »	<ul style="list-style-type: none"> • 0 = Stop • 1 = Start
Easy Inst	P26	Mode test : durée	Minutes
Easy Inst	P44	Type de chauffage	<ul style="list-style-type: none"> • dsbL = Aucune option de chauffage • Hetr = Appoint électrique • coiL = Batterie eau chaude
User	P66	Consigne température	°C
Easy Inst	P67	Mode volet	<ul style="list-style-type: none"> • 0 = Non • 1 = Oui

FR

5.4 I Schémas électriques

5.4.1 SIROCCO² 2M

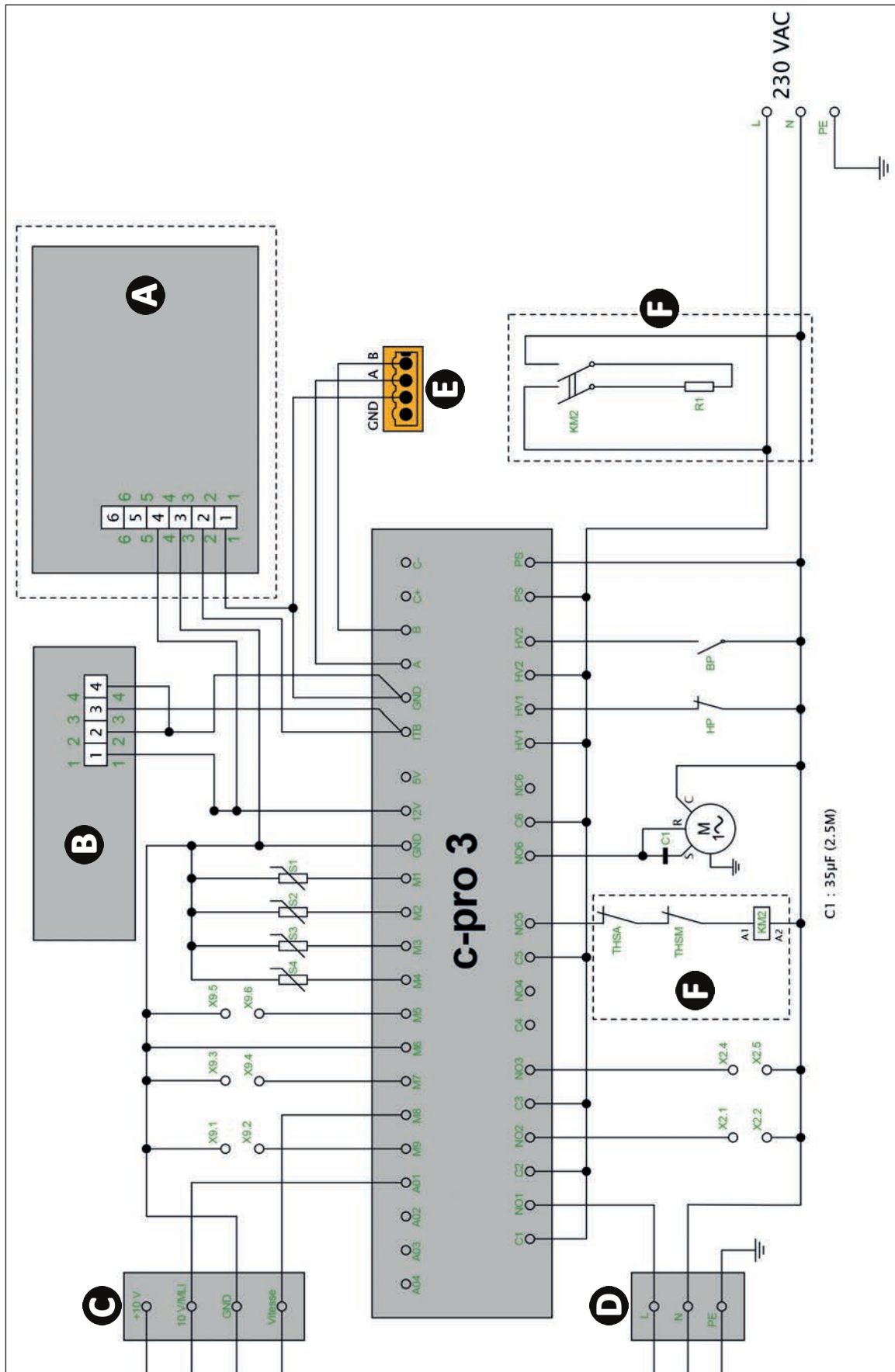

5.4.2 SIROCCO² 3M - 5M

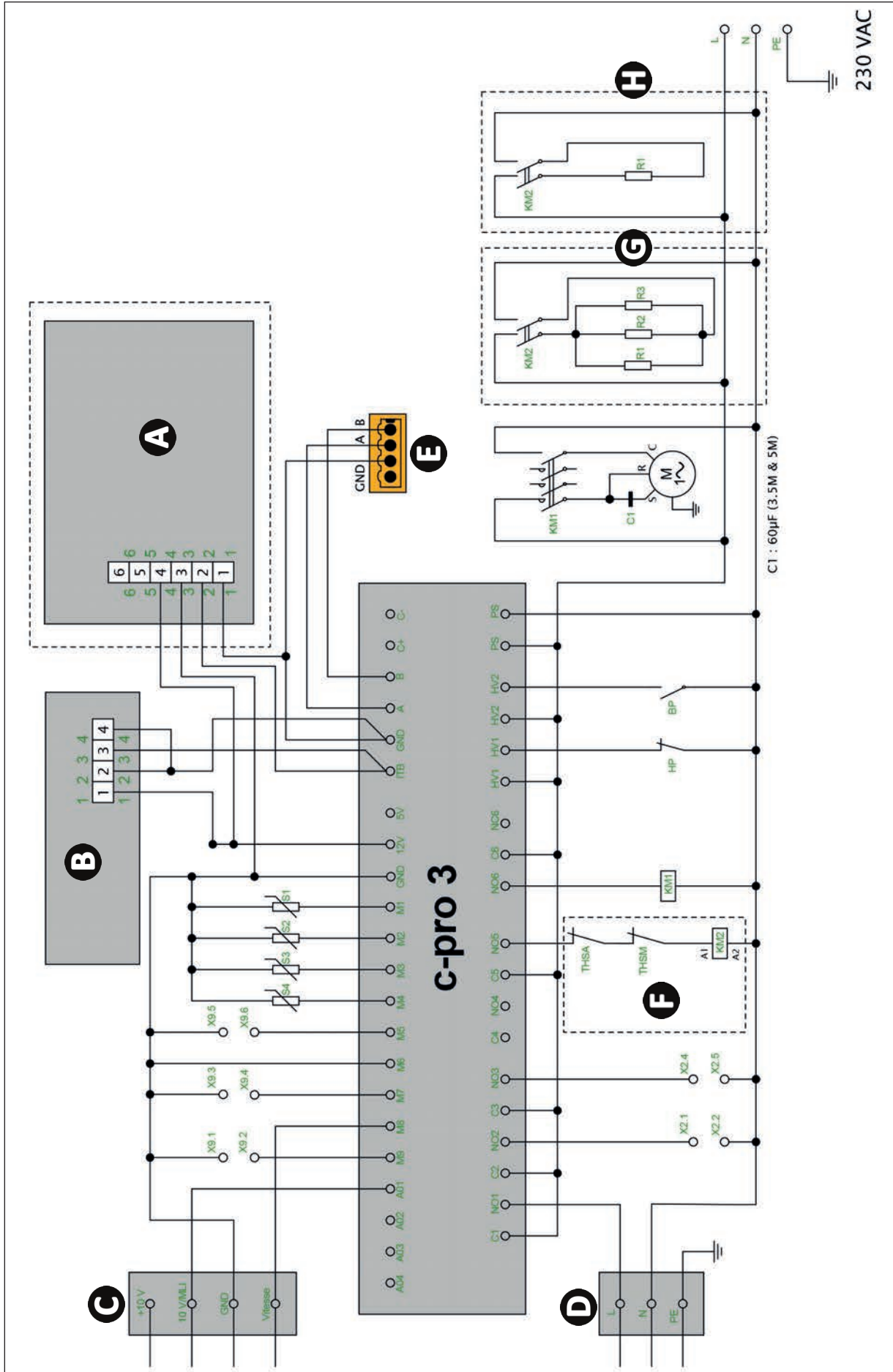

5.4.3 SIROCCO² 5T

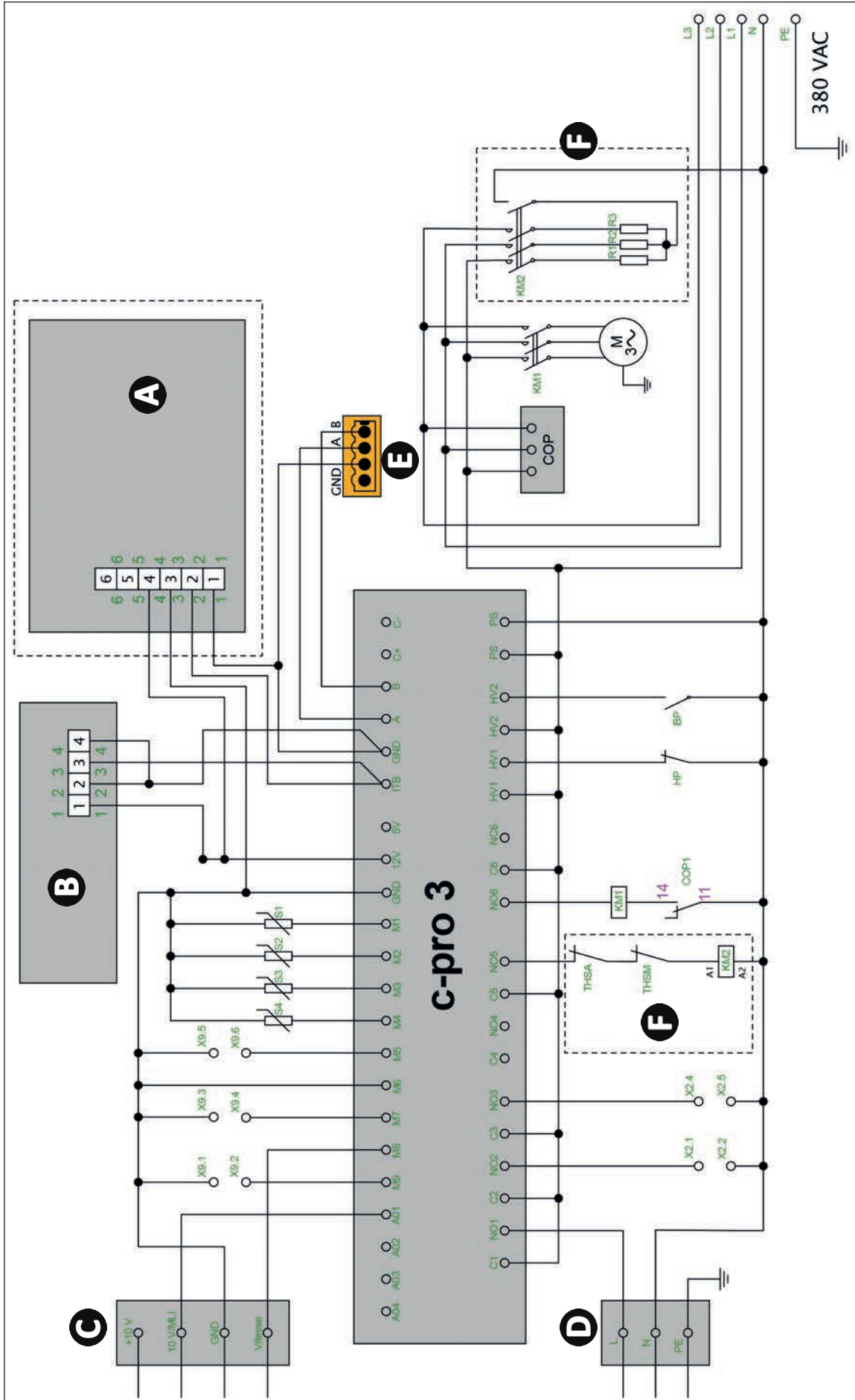

Symbole	Désignation
HV1	Pressostat HP
HV2	Pressostat BP
M7	Priorité chauffage
M9	ON/OFF distant
M5	Etat du volet de la piscine
M6	Fan thermal switch
M8	Recopie vitesse ventilateur
C1	Ventilateur
C2	Circulateur
C3	Alarme
C4	/
C5	Résistance électrique
C6	Compresseur
COP	Contrôler l'ordre des phases
KM1	Contacteur compresseur
KM2	Contacteur option électrique
M1	Sonde hygrométrie
M2	Sonde ambiance
M3	Sonde évaporateur
M4	Sonde sortie d'air
A01	Ventilateur
A02	/
A02	/
A04	/
A	MODBUS +
B	MODBUS -
A	Afficheur déporté EVJ LCD
B	Afficheur local EV3K
C	CON11 ventilateur
D	CON10 ventilateur
E	Connecteur MODBUS
F	Option appoint électrique
G	Kit 5M : Option appoint électrique
H	Kit 3M : Option appoint électrique

Votre revendeur
Your retailer

Modèle appareil
Appliance model

Numéro de série
Serial number

Pour plus d'informations, enregistrement produit et support client :
For more information, product registration and customer support:

www.zodiac.com

